

## Коллектив компании «Alarmtrade» благодарит Вас за выбор охранно-сервисной системы Pandect

**Pandect X-3110** – автомобильная охранно-сервисная система премиум-класса, предназначенная для монтажа на все классы автомобилей с бортовым напряжением 12В. **Pandect X-3110** разработана и произведена в России «Заводом Опытного Приборостроения» (г. Калуга), являющимся правообладателем торгового знака «**Pandect**» на территории РФ (**свидетельство № 311323**).

Данное изделие - результат труда группы высококвалифицированных российских инженеров, включает в себя множество уникальных и современных инженерно-технологических и программно-аппаратных решений.

При разработке системы **Pandect X-3110** использована самая современная элементная база от лучших мировых производителей электронных компонентов. Изделие произведено с использованием нового высокоточного оборудования для монтажа компонентов и контроля, что гарантирует высокое качество, надежность и стабильность технических и пользовательских характеристик изделия в течение всего срока эксплуатации.

**Pandect X-3110** обладает максимально криптостойким кодом авторизации команд с уникальным диалоговым алгоритмом и индивидуальным для каждого изделия ключом шифрования (не менее 128 бит). Завод Опытного Приборостроения гарантирует Вам защиту от электронного взлома в течение всего срока эксплуатации изделия.

Вы можете рассчитывать на удовольствие от пользования системой; ее эргономику и надежность, высочайшие охранные и сервисные свойства; три года безусловной гарантии производителя; сервисную поддержку в большинстве городов России и ближнего зарубежья; оперативную помощь в решении возникающих вопросов, связанных с эксплуатацией и монтажом системы, обеспечиваемую интернет-службой поддержки и бесплатной «горячей телефонной линией».

Система имеет климатическое исполнение У-2.1 (Н-2.1) по ГОСТ 15150-69 и рассчитана на эксплуатацию при температуре окружающей среды от -40°С до +85°С. Все компоненты охранной системы, входящие в комплект, должны устанавливаться только в салоне автомобиля. ЖКИ брелоки охранной системы рассчитаны для работы при температуре от -10°С до +40°С. Защита базового блока и брелоков охранной системы от попадания воды – категория IP40 по ГОСТ 14254-96. Система разработана и произведена с соблюдением требований по ГОСТ Р 41.97-99 (ЕЭК ООН № 97), ГОСТ Р 50789-95, ГОСТ Р 28279-89, ГОСТ 28751-90 (СТ ЭВ 6895-89), ГОСТ 29157-91, ГОСТ Р 50607-93.

**Наш интернет-адрес: [www.alarmtrade.ru](http://www.alarmtrade.ru)**

**Служба поддержки пользователей: [support@alarmtrade.ru](mailto:support@alarmtrade.ru)**

**Телефон «горячей линии»: 8-800-700-17-18 (звонок по России бесплатный)**

**Сделано в России, г. Калуга, ул. Кирова, 20а.**



Сертификат соответствия RU C-RU.MT49.B.00639

Особенности системы	4
Охраняемые зоны автомобиля	5
Комплектация системы	5
Сигналы сирены и световая сигнализация	6
Показания трехцветного индикатора состояния	6
Проверка количества прописанных в систему брелоков/радиометок/мобильного устройства	7

## Управление системой **8**

Брелок дистанционного управления	8
Назначение световых индикаторов брелока	8
Функции, оперативно вызываемые кнопками брелока	9
Пиктограммы брелока	10
Постановка на охрану	13
Снятие с охраны	13
Открывание замка багажника	14
Запирание/отпирание дверей с включенным зажиганием	14
Поиск автомобиля	15
Отложенная постановка под охрану (руки заняты)	15
Режим «Паника»	16
Контроль состояния автомобиля, режим «CHECK»	16
Просмотр истории событий	17
Дистанционный и автоматический запуск двигателя	17
Предпусковой подогреватель	21
Режим технического обслуживания (ТО) автомобиля	21
Беззвучный режим работы брелока	22
Таймерные каналы	22
Настройка параметров системы (меню настроек)	22
Дистанционное управление датчиками	23
Настройка оповещения о выходе из зоны приема	25
Настройка звуковых оповещений сирены	25
Замена батарейки в брелоке	26
Управление режимом охраны с помощью кнопки на радиометке (постановка/снятие)	27
Управление режимом охраны в режиме HANDS FREE	27
Управление режимом охраны в режиме «Slave»	27

Режим иммобилайзера	28
Режим антиограбления (Anti-Hi-Jack-1)	28
Режим антиограбления (Anti-Hi-Jack-1)	28
Кодовый иммобилайзер с использованием штатных элементов управления автомобилем	29
Замена элемента питания метки иммобилайзера	29
Аварийное управление системой	30
Аварийное отключение режима охраны кнопкой «VALET»	30
Отключение/включение радиометки иммобилайзера	32

## Управление системой по телефону **33**

### Схема подключения базового блока системы **34**

### Схема подключения релейного модуля RMD-5M **36**

Управление быстрым набором DTMF – команд	37
Изменение настроек при помощи мобильного телефона	39

## Информационный интернет-сервис [pro.p-on.ru](http://pro.p-on.ru) и мобильные приложения **41**

## Монтаж и настройка системы **45**

Общие требования к монтажу	45
Описание проводов	46
Выход в меню программирования, ввод ПИН-кода	49
Подготовка к программированию системы с компьютера	51
Обновление программного обеспечения	51
Меню программирования, доступное при помощи кнопки VALET	52
Дополнительные устройства	61

## Информация **62**

Полезные интернет-ресурсы	62
Расположение блоков системы	63
Гарантийные обязательства	64
Свидетельство установки	65
Свидетельство о приемке	66
Гарантийный талон	66

## Особенности системы

### Базовый блок

- Поддержка мобильного приложения для платформ Android и iOS.
- Отдельный индивидуальный ПИН-код для снятия системы с охраны и отключения иммобилайзера.
- Режим «Свободные руки» для постановки/снятия с охраны.
- Режимы антиограбления «Anti-Hi-Jack-1, Anti-Hi-Jack-2».
- Режим «Автоматическая постановка на охрану».
- Режим «Кодовый иммобилайзер».
- Алгоритмы бесключевого обхода штатного иммобилайзера.
- Интегрированный GSM-интерфейс.
- Встроенный модуль 2,4 GHz с поддержкой протокола Bluetooth 4.2 Low Energy.
- Диалоговое кодирование команд.
- Персональный ключ шифрования длиной 128-бит с возможностью его изменения пользователем при повторном обучении метки или брелока.
- Встроенный интегральный акселерометр для распознавания движения и ударов с адаптивными алгоритмами обработки и регулировкой чувствительности.
- Улучшенный метод опроса датчиков, исключающий ложные срабатывания.
- Интегрированный датчик температуры в базовом блоке.
- Обновление ПО системы посредством встроенного micro-USB порта.

### Двусторонний брелок с жидкокристаллическим дисплеем

- Включение и выключение режима охраны разными кнопками.
- Контроль состояния 10 независимых зон охраны.
- Встроенное виброоповещение.
- 16 мелодий звуковых оповещений.
- Светодиодная подсветка ЖК-дисплея.
- Подтверждение нажатий кнопок виброоповещением.
- Батарейка брелока AAA (1,5 В).
- Индикация степени разряда батареи.
- Индикация текущего времени.
- Синхронизация часов брелока и базового блока, точное время в истории событий.
- Индикация температуры двигателя и температуры в салоне, напряжения АКБ.
- Оперативная дистанционная настройка чувствительности встроенного датчика удара.
- Оперативная дистанционная настройка чувствительности встроенного датчика движения, наклона.

Подробное руководство - [www.manuals.alartrade.ru](http://www.manuals.alartrade.ru)

- Просмотр истории событий с указанием времени и события.
- Автоматический контроль зоны радиопокрытия канала извещения.

### Метка иммобилайзера

- Диалоговое кодирование команд.
- Персональный ключ шифрования длиной 128 бит.
- Встроенный светодиодный индикатор.
- Встроенная кнопка управления режимами охраны.
- Встроенный интегральный акселерометр.
- Работа с элементом питания CR 2032.

## Охраняемые зоны автомобиля

Охранно-сервисная система **Pandect X-3110** осуществляет охрану следующих независимых зон:

- периметр дверей салона автомобиля
- концевые выключатели капота
- концевые выключатели багажника
- включение зажигания
- нажатие педали тормоза
- срабатывание встроенного шок-сенсора (предварительный уровень)
- срабатывание встроенного шок-сенсора (тревожный уровень)
- срабатывание датчика движения
- срабатывание датчика наклона
- критическое падение напряжения питания бортовой сети автомобиля
- напоминание о невыключенных габаритных огнях при постановке под охрану\*.

## Комплектация системы

Базовый блок	1 шт.
Основной брелок дистанционного управления с дисплеем	1 шт.
Метка иммобилайзера	1 шт.
Кожаный чехол для метки иммобилайзера	1 шт.
Кабель с кнопкой «VALET» и трехцветным статусным индикатором состояния «LED»	1 шт.
Руководство по эксплуатации и монтажу	1 шт.

\* - Возможность использования данной функции зависит от марки и модели автомобиля

Индивидуальная карта владельца	1 шт.
Бипер (малогабаритный звуковой извещатель)	1 шт.
Аналоговый датчик температуры двигателя	1 шт.
Релейный модуль	1 шт.
Основной кабель базового блока	1 шт.
Провод многофункционального интерфейса IMMO	1 шт.
Комплект крепежа	1 шт.
Упаковка	1 шт.

Производитель оставляет за собой право без уведомления потребителя вносить изменения в комплектацию и конструкцию изделий для улучшения их технологических и эксплуатационных параметров.

## Сигналы сирены и световая сигнализация

Наименование сигнала	Описание
Режим «тревога», «паника»	Звук. сигнал/свет. сигнал 30 сек. непрерывно
«Постановка на охрану»	1 звук. сигнал / 1 свет. сигнал
«Снятие с охраны»	2 звук. сигнала / 2 свет. сигнала
«Сигнал о срабатывании датчиков при снятии с охраны»	4 звук. сигнала/4 свет. сигнала
«Сигнал о неисправности датчика при постановке на охрану»	4 звук. сигнала/ 4 свет. сигнала
«Сигнал о срабатывании предупредительного уровня датчика»	3 звук. сигнала
«Поиск автомобиля»	5 звук. сигналов/ 5 свет. сигналов

## Показания трехцветного индикатора состояния базового блока

Состояние индикатора	Описание режима
Красные короткие вспышки	Система в режиме охраны
Красным светится	Система готовится к автопостановке на охрану

Подробное руководство - [www.manuals.alartrade.ru](http://www.manuals.alartrade.ru)

Состояние индикатора	Описание режима
Оранжевая вспышка	Подтверждение нажатия кнопки «Valet»
Оранжевые вспышки	Подтверждение кол-ва прописанных брелоков (при включ. зажигания)
Зеленые вспышки	Подтверждение кол-ва прописанных меток (при включ. зажигания)
Длинная красная вспышка	Подтверждение прописанного мобильного устройства (при включ. зажигания)
Красным и зеленым мигает	Подтверждение ввода ПИН-кода
Погашен	Система снята с охраны

## Проверка количества прописанных в систему брелоков/радиометок/мобильного устройства

Проверить количество брелоков, радиометок и мобильного устройства можно по количеству оранжевых, зелёных и длинной красной вспышке светодиодного индикатора состояния «LED». При каждом включении зажигания в режиме «снято с охраны» статусный индикатор «LED» количеством оранжевых вспышек отображает запрограммированные в память брелоки, количеством зелёных вспышек – радиометки, красной вспышкой - наличие прописанного мобильного устройства. Также проверить количество прописанных брелоков, радиометок и наличие мобильного устройства в систему можно, сняв и одев обратно клемму аккумулятора. При этом система количеством звуков сирены с интервалом менее секунды оповестит о наличии прописанных брелоков, через паузу в две секунды оповестит о наличии прописанных радиометок и через паузу в две секунды о наличии мобильного устройства.

## Брелок дистанционного управления



Двусторонний брелок - это основное средство управления и контроля за состоянием системы. Для облегчения восприятия событий в брелоке используется 16 мелодий. Каждая мелодия соответствует отдельному событию. В брелоке применены проблесковые светодиодные индикаторы «SEND» и «ALARM», повышающие информативность брелока.

В момент поставки брелок полностью готов к работе. Для включения брелока нажмите кнопку **F** и удерживайте ее 3 сек. Прозвучит мелодия «**ВКЛЮЧЕНИЕ БРЕЛОКА**». Повторное нажатие и удерживание кнопки в течение 3 сек. выключит брелок.



ВНИМАНИЕ! ВСЕ КОМАНДЫ УПРАВЛЕНИЯ ПЕРЕДАЮТСЯ ПО РАДИОКАНАЛУ, ПРИ РАБОТЕ С БРЕЛОКОМ, ДЛЯ ДОСТИЖЕНИЯ МАКСИМАЛЬНОЙ ЭФФЕКТИВНОСТИ И МАКСИМАЛЬНОЙ ДАЛЬНОСТИ РАДИООБМЕНА РЕКОМЕНДУЕТСЯ НЕ ЗАКРЫВАТЬ ПАЛЬЦАМИ РУК ЗОНУ ВСТРОЕННОЙ АНТЕННЫ (СМ. РИСУНОК).



ВНИМАНИЕ! БРЕЛОК ЯВЛЯЕТСЯ УНИФИЦИРОВАННЫМ СРЕДСТВОМ УПРАВЛЕНИЯ. ФУНКЦИИ БРЕЛОКА ЗАВИСЯТ ОТ МОДЕЛИ ОХРАННОЙ СИСТЕМЫ.

## Назначение световых индикаторов брелока

Индикатор «SEND» зеленого цвета.

- При наличии связи в канале оповещения коротко вспыхивает.
- При полном отсутствии связи не светится.

Индикатор «ALARM» красного цвета.

- Во время любых оповещений часто вспыхивает.
- При полном отсутствии связи коротко вспыхивает.

## Функции, оперативно вызываемые кнопками брелока

	Система снята с охраны		Система на охране (нет тревожных сообщений)
	Зажигание включено	Зажигание выключено	
(коротко)	Закрыть замки дверей без постановки на охрану	Постановка на охрану со звуковым подтверждением	Режим «Поиск» - мигание указателей поворота и звуковые сигналы 5 сек.
(1 сек.)		Постановка на охрану без звукового подтверждения	Режим «Поиск» - мигание указателей поворота без звуковых сигналов 5 сек.
(2 сек.)	Включение режима «Поддержка зажигания»		
(3 сек.)	Включение процедуры «Программная нейтраль»		Дистанционный запуск двигателя
(коротко)	Открыть замки дверей	Открыть замки дверей	Снятие с охраны со звуковым подтверждением
(1 сек.)		Открыть замки дверей	Снятие с охраны без звукового подтверждения
(2 сек. и более)	Выкл. режима «Поддержка зажигания»		Выкл. зажигания в режиме дистанционного и автомат. запуска двигателя, турботаймера
<b>F</b> (коротко)	Включение подсветки ЖК-дисплея брелока (только для брелока с ЖКИ)		
<b>F</b> (1 сек.)	Открытие замка багажника (CH1)		
<b>F</b> (2 сек.)	Включение/выключение блока таймерного канала №2), включение/выключение предпускового подогревателя		
<b>F</b> (3 сек.)	Включение/выключение брелока (только для брелока с ЖКИ)		
+  (коротко)	Режим «Паника»		
+ <b>F</b> (коротко)	Постановка на охрану с работающим двигателем со звуковым подтверждением	Постановка на охрану через 30 сек. «руки заняты» со звуком	
+ <b>F</b> (1 сек.)	Постановка на охрану с работающим двигателем без звукового подтверждения	Постановка на охрану через 30 сек. «руки заняты» без звука	

## Пиктограммы брелока

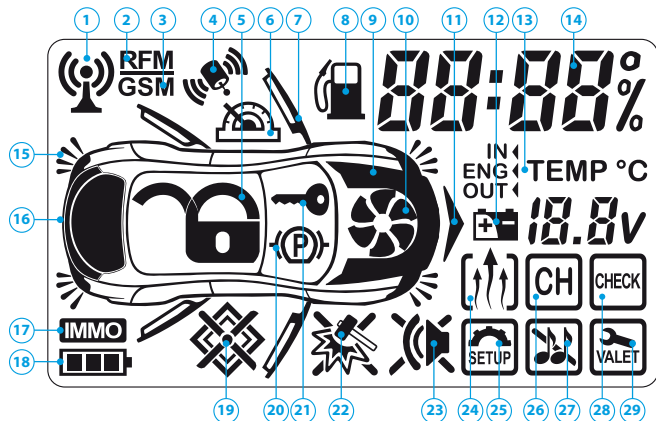

1. При передаче - отправка команды.
2. **RFM** Мигаet, если нет связи с базовым блоком.
3. **GSM** Индикатор связи. Для систем, оборудованных GSM-модемом.
4. GPS-приемник. Иконка горит при включенном GPS-приемнике, если координата автомобиля определена. Иконка мигает, если невозможно определить координаты автомобиля. Для систем, оборудованных GPS-приемником.
5. Состояние режима охраны.
6. Охранная зона «Датчик наклона».

Подробное руководство - [www.manuals.alartrade.ru](http://www.manuals.alartrade.ru)

7. Охранная зона «Двери». Каждая дверь отображается раздельно.
8. Остаток топлива.
9. Охранная зона «Капот».
10. Иконка работы двигателя.
11. Охранная зона «Датчик движения».
12. Напряжение аккумулятора, охранная зона «Пропадание питания».
13. Температура салона, двигателя.
14. **00:** Цифровой индикатор. Отображение текущего времени.
15. Световая индикация (габаритными огнями, поворотниками).
16. Охранная зона «Багажник».
17. **IMMO** Иммобилайзер.
18. Уровень заряда элемента питания брелока.
19. Статус штатной тревоги.

20.		Индикатор ручного тормоза/нейтрали, охранная зона «Педаль тормоза».
21.		Зажигание, охранная зона «Зажигание».
22.		Охранная зона «Датчик удара». - Предупредительная зона датчика. - Тревожная зона датчика. - Отключен контроль предупредительной зоны датчика. - Отключен контроль датчика удара.
23.		Бесшумный режим работы системы. - выключены предупредительные сигналы сирены. - выключены все сигналы сирены.
24.		Предпусковой подогреватель.
25.		Настройки системы.
26.		Таймерные каналы.
27.		Бесшумный режим работы брелока («MUTE»).
28.		Запрос текущего состояния и вход в историю событий.
28.		Режим технического обслуживания.

## Постановка на охрану

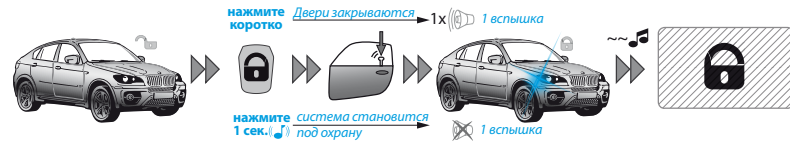

При постановке на охрану система осуществляет контроль всех тревожных зон, обеспечивает запираение замков дверей и блокировку двигателя.

Для постановки системы на охрану при выключенном зажигании – коротко нажмите кнопку брелока. При этом Вы услышите один короткий сигнал сирены и увидите одну вспышку световой сигнализации. Брелок проиграт мелодию «постановка на охрану», пиктограмма состояния системы охраны (замочек) примет вид:

Для постановки на охрану без звукового подтверждения нажмите кнопку брелока более 1 сек.

Если при постановке на охрану дверь, капот или багажник случайно оказались открытыми, то сирена автомобиля выдаст вместо одного короткого сигнала четыре звуковых сигнала и четыре вспышки световой сигнализации, а брелок, проиграв мелодию «постановка на охрану», проиграт мелодию «ВНИМАНИЕ» и укажет на соответствующую зону. При этом датчик этой зоны будет отключен. Датчик будет снова взят под охрану через 15 сек. после восстановления его работоспособности.

## Снятие с охраны

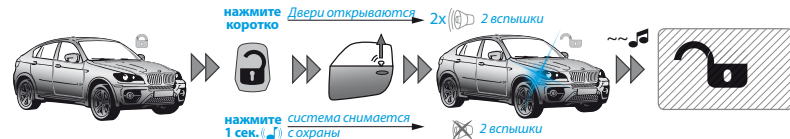



Для снятия системы с охраны коротко нажмите на кнопку брелока, при этом Вы услышите два коротких звуковых сигнала и увидите две вспышки световой сигнализации, брелок проиграт мелодию «снятие с охраны», пиктограмма состояния системы охраны примет вид:

Для снятия с охраны без звукового подтверждения нажмите кнопку  более 1 сек.

Если за период охраны происходили тревожные события, то сирена выдаст не два коротких звуковых сигнала, а четыре и четыре вспышки световой сигнализации, брелок, проиграв мелодию «СНЯТИЕ С ОХРАНЫ», проиграет мелодию «ВНИМАНИЕ» и покажет потревоженные зоны. Подробно посмотреть все тревожные сообщения можно в «ИСТОРИИ СОБЫТИЙ».

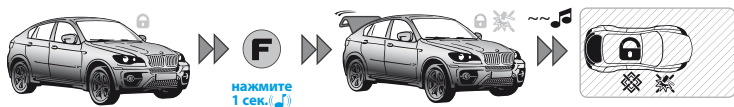
### Открытие замка багажника





Для того чтобы открыть замок багажника, независимо, находится система на охране или нет, нажмите и удерживайте кнопку  в течение 1 сек.

Если система находится под охраной, то одновременно с открытием замка багажника из контура охраны исключается зона багажника и отключается шок-сенсор и дополнительный датчик, все остальные зоны остаются под охраной.

Если в течение 15 сек. после получения команды «ОТКРЫТЬ ЗАМОК БАГАЖНИКА», Вы не открыли багажник, система возьмет под охрану зону багажника и включит шок-сенсор и дополнительный датчик, подтвердит это одной вспышкой указателей поворота.

### Запирание/отпирание дверей с включенным зажиганием

Система управляет замками дверей при включенном зажигании. Для запирания нужно коротко нажать кнопку  постановки в охрану, для отпирания кнопку  снятия с охраны.

Предусмотрен режим автоматического запирания дверей при начале движения или при включении зажигания и отпирания дверей при выключении зажигания. Через 5 секунд после включения зажигания или при начале движения двери автоматически запираются, а после выключения зажигания двери отпираются немедленно (программируемая функция). Если после включения зажигания какая-либо дверь открывалась, автоматического запирания не произойдет – это необходимо для предотвращения запирания ключей зажигания внутри автомобиля.

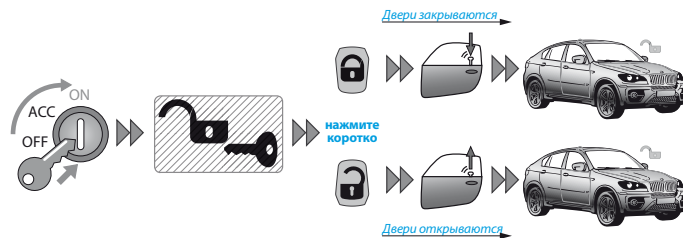

### Поиск автомобиля

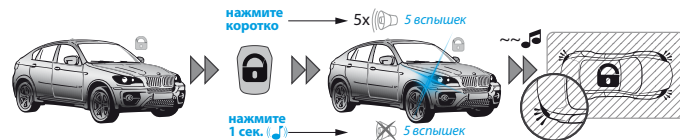

Для того чтобы облегчить поиск своего автомобиля на крупной автостоянке, коротко нажмите на кнопку  во время, когда автомобиль находится под охраной, система выдаст 5-кратный звуковой сигнал сирены и пять вспышек указателей поворота.



Для поиска автомобиля без звукового подтверждения нажмите кнопку  более 1 сек.



### Отложенная постановка под охрану (руки заняты)





Если при покидании автомобиля у Вас нет возможности поставить автомобиль под охрану (руки заняты вещами), Вы можете применить «РЕЖИМ ОТЛОЖЕННОЙ ПОСТАНОВКИ НА ОХРАНУ».





Для активации режима коротко нажмите кнопки  и  вместе, светодиодный индикатор LED загорается красным, через 30 секунд система закроет замки дверей и встанет на охрану, при этом прозвучит короткий звуковой сигнал сирены, и указатели поворота вспыхнут один раз.

Для включения режима без звукового подтверждения нажмите и удерживайте кнопки  и  на 1 сек. до звукового и вибро сигнала брелока.

Чтобы отменить включенный режим отложенной постановки, достаточно нажать кнопку .



### Режим «Паника»



Если Вам или автомобилю угрожают и Вам необходимо привлечь внимание окружающих к Вашему автомобилю, то можно воспользоваться режимом «ПАНИКА». В этом режиме сирена начинает звучать непрерывно, а указатели поворота мигают непрерывно в течение 30 сек. Чтобы включить режим «ПАНИКА», нажмите вместе кнопки  и . Для выключения режима достаточно нажать кнопку  или .

### Контроль состояния автомобиля, режим «ЧЕК»









Для получения информации о температуре двигателя и салона, напряжении бортовой сети нажатиями на кнопку  выберите пиктограмму  и коротко нажмите кнопку , будет произведен запрос состояния системы.

В течение 10 сек. индикатор будет попеременно показывать температуру в салоне ( $^{\circ}\text{C}$  - 10 °C), температуру двигателя ( $^{\circ}\text{C}$  - 67 °C) и уровень топлива. Для выхода из режима коротко нажмите кнопку  или выход произойдет автоматически через 10 сек.

Подробное руководство - [www.manuals.alartrade.ru](http://www.manuals.alartrade.ru)

**Примечание:** Индикация температуры двигателя возможна только при подключенном датчике температуры. Наличие датчика зависит от комплектации системы. Индикация уровня топлива возможна только при наличии информации в CAN-шине.

### Просмотр истории событий

Для просмотра истории событий, хранящихся в памяти брелока, нажатиями на кнопку  выберите пиктограмму  и коротко нажмите кнопку . Нажатиями на кнопки  (вперед) и  (назад) можно просматривать каждое из нескольких последних событий по очереди. При показе события на индикаторе отображается время наступления события и мигают значки, соответствующие событию. Для выхода из режима нажмите на 1 сек. кнопку .

### Дистанционный и автоматический запуск двигателя

Система позволяет дистанционно запустить двигатель по команде брелока «ДИСТАНЦИОННЫЙ ЗАПУСК ДВИГАТЕЛЯ» или автоматически запустить двигатель по предварительно настроенной функции «АВТОМАТИЧЕСКИЙ ЗАПУСК ДВИГАТЕЛЯ». Процедуры запуска используются с целью прогрева двигателя и салона автомобиля, зарядки аккумулятора, либо для охлаждения салона автомобиля кондиционером.

Дистанционный и автоматический запуск двигателя возможны только при нахождении системы в режиме охраны.

Если автомобиль оснащен механической коробкой передач (МКПП), то дистанционный или автоматический запуск произойдет, только если предварительно при постановке автомобиля на охрану была произведена процедура «ПРОГРАММНАЯ НЕЙТРАЛЬ».

Дистанционный и автоматический запуск двигателя на автомобилях с автоматической коробкой передач (АКПП) произойдет, только если рычаг селектора будет находиться в положении «Р».

При пользовании режимами дистанционного и автоматического старта двигателя стоит уделить особое внимание надежности фиксации автомобиля на месте парковки ручным тормозом или др. средствами, ограничивающими возможные перемещения автомобиля.

Система, находясь в режимах дистанционного и автоматического старта двигателя, продолжает исполнять функции охраны всех принятых под охрану зон и датчиков, отключив только шок-сенсор. Датчик движения в этом режиме, напротив, переводится в режим повышенной чувствительности с уменьшением времени реакции на движение. При нарушении охраняемых зон двигатель будет немедленно заглушен и система перейдет в режим тревоги. При этом все блокировки двигателя будут активированы.

## Процедура «Программная нейтраль» (только для автомобилей с МКПП)



В случае если предполагается использовать дистанционный или автоматический запуск двигателя на автомобиле с МКПП, то перед постановкой автомобиля на охрану необходимо выполнить следующую последовательность действий:

1. Не выключая зажигания, при работающем двигателе зафиксируйте надежно автомобиль ручным тормозом, переведите рычаг МКПП в нейтральное положение.
2. Поверните ключ в замке зажигания до положения **OFF** (двигатель при этом должен продолжать работать) и выньте его из замка.
3. Покиньте автомобиль, закройте двери.
4. Нажмите кнопку для постановки системы в режим охраны и запираения дверей. На дисплее брелока при этом будет вращаться пиктограмма и гореть пиктограмма режима охраны.
5. Двигатель будет остановлен. Система готова к исполнению команд дистанционного старта или функций автоматического запуска двигателя.

### Дистанционный запуск двигателя

Для дистанционного запуска двигателя, при условии готовности системы к старту, нажмите и удерживайте кнопку в течение трех секунд. Звуковой сигнал подтвердит прием команды, на дисплее появится перечеркнутая пиктограмма шок-сенсора и мигающая пиктограмма - подготовка к старту двигателя. Через несколько секунд двигатель будет запущен, о чем известит мелодия «ЗАПУСК ДВИГАТЕЛЯ» и вращающаяся пиктограмма .

Длительность работы двигателя задается либо временем прогрева, либо температурой останова.

Подробное руководство - [www.manuals.alartrade.ru](http://www.manuals.alartrade.ru)

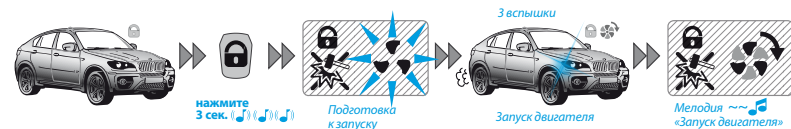

Для дистанционного останова двигателя, находящегося в режиме прогрева, необходимо нажать и удерживать кнопку брелока в течение двух и более секунд. Двигатель будет немедленно остановлен, что подтвердит мелодия «ДВИГАТЕЛЬ ОСТАНОВЛЕН» и погасшая пиктограмма .

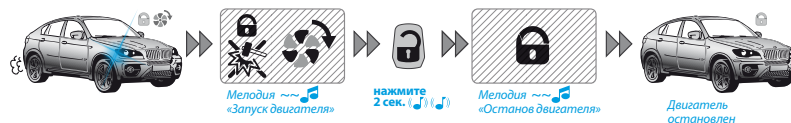

За одну минуту до штатной остановки двигателя на брелок придет оповещение, замигает пиктограмма и каждые 10 сек. будет звучать мелодия «ОСТАНОВ ДВИГАТЕЛЯ ЧЕРЕЗ 1 МИН.»

Если во время звучания мелодии «ОСТАНОВ ДВИГАТЕЛЯ ЧЕРЕЗ 1 МИН.» отправить команду запуска двигателя с брелока время работы двигателя будет увеличено на 10 минут.

Данную процедуру можно выполнять многократно.

### Автоматический запуск двигателя

Система позволяет владельцу установить режимы автоматического запуска и останова двигателя. Синхронизированные часы реального времени брелока и базового блока системы, и другие автономные настройки системы позволяют реализовывать множество условий запуска и работы двигателя вне зависимости от того, находится ли брелок в зоне командного радиоканала или нет.

Программирование режимов автоматического запуска и условий работы двигателя производится на брелоке с ЖК-дисплеем. Для программирования данных режимов нажатиями на кнопку выберите пиктограмму , нажмите на кнопку . Вы находитесь в меню функций автоматического старта. Меню имеет восемь подуровней, перемещение между которыми производится нажатиями кнопки . Изменение значения подуровня производится кнопками и .

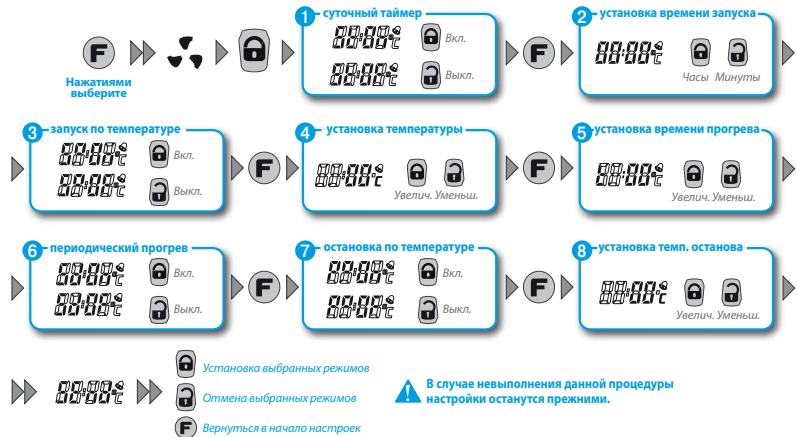

При изменении значений функций для исполнения их системой перед выходом из меню необходимо сохранить их значение, для этого нажатиями на кнопку **F** перейдите к подуровню «SEND» и нажмите кнопку **F** для сохранения внесенных изменений. Результаты изменений будут переданы на базовый блок системы, что подтвердит короткий двукратный звуковой сигнал брелока.

**ПРИМЕЧАНИЕ:** Если Вы не выполнили процедуру сохранения, настройки работы двигателя в режимах дистанционного и автоматического запуска двигателя останутся прежними.

- Для перехода к следующему параметру настроек двигателя – коротко нажмите кнопку **F**.

- Для выхода из режима настройки работы двигателя в любой момент нажмите и удерживайте кнопку **F** в течение 1 сек. (или выход произойдет автоматически через 10 сек.), при этом все сделанные изменения настроек не сохраняются.

**ПРИМЕЧАНИЕ:** Запуск по температуре двигателя возможен только при подключенном датчике температуры. Наличие датчика зависит от комплектации системы.

## Предпусковой подогреватель



Для запуска предпускового подогревателя необходимо последовательными нажатиями кнопки **F** выбрать пиктограмму и коротко нажать кнопку **F**. Звуковой сигнал подтвердит приём команды. Если реализована функция контроля работы подогревателя, то на дисплее будет отображаться пиктограмма в течение всего времени работы подогревателя.

Для дистанционной остановки предпускового подогревателя необходимо последовательными нажатиями кнопки **F** выбрать иконку и коротко нажать кнопку **F**. Звуковой сигнал подтвердит приём команды. На дисплее перестанет отображаться пиктограмма .

## Режим технического обслуживания (ТО) автомобиля



Перевести систему в режим техобслуживания рекомендуется при сдаче автомобиля в автомастерскую. При переходе в этот режим охранная система перестает вмешиваться в работу штатного электрооборудования, все функции ее отключены, чтобы не создавать трудности при техобслуживании.

Для включения режима ТО при включенном зажигании нажатиями на кнопку **F** выберите пиктограмму и коротко нажмите кнопку **F**. Признаком работы режима техобслуживания является свечение индикатора состояния зеленым светом при включенном зажигании (при включенном режиме иммобилайзера необходимо включить зажигание в наличии радиометки в зоне распознавания системы). Для выхода из режима нажатиями на кнопку **F** выберите пиктограмму и коротко нажмите кнопку **F** брелока.



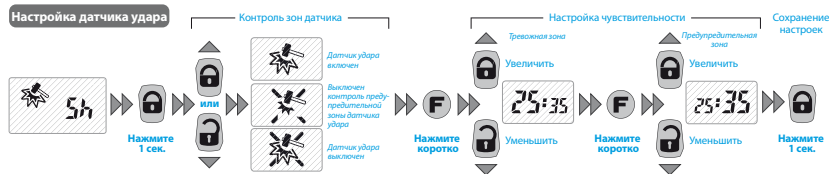

Коротким нажатием кнопки **F** производится переключение между значениями чувствительности тревожного и предупредительного уровней. Для сохранения новых значений чувствительности датчика удара нажмите и удерживайте кнопку **⏏** 1 секунду. Для выхода без сохранения нажмите и удерживайте 1 сек. кнопку **F** или выход произойдет автоматически через 10 сек.

**Максимальное значение чувствительности предупредительного и тревожного уровней датчиков - 50.**

### Настройка чувствительности датчика движения/наклона



Для дистанционной настройки чувствительности тревожного уровня датчика движения или наклона войдите в соответствующие меню настроек, нажатиями на кнопку **F** выберите пиктограмму или и нажмите кнопку **⏏** 1 сек.

Короткими нажатиями кнопки **⏏** производится увеличение чувствительности датчика движения или наклона, короткими нажатиями кнопки **⏏** производится уменьшение чувствительности датчика.

Для сохранения новых значений чувствительности датчика удара нажмите и удерживайте кнопку **⏏** 1 секунду. Для выхода без сохранения нажмите и удерживайте 1 сек. кнопку **F**, или выход произойдет автоматически через 10 сек.

### Настройка оповещения о выходе из зоны приема

При выходе владельца с брелоком из зоны связи с системой предусмотрено три варианта оповещения. Для установки одного из вариантов войдите в меню настроек, нажатиями на кнопку **F** выберите пиктограмму и нажмите кнопку **⏏** на 1 сек. Короткими нажатиями на кнопку **⏏** или **⏏** выберите один из 3-х вариантов режима оповещения:

1. **01** Выключить сигналы извещения;
2. **02** Включить извещение звуковым сигналом «Потеря связи»;
3. **03** Включить извещение сигналом «Тревога».

Для выхода из режима и сохранения коротко нажмите кнопку **⏏**, для выхода без сохранения нажмите и удерживайте 1 сек. кнопку **F** или выход произойдет автоматически через 10 сек.



### Настройка звуковых оповещений сирены

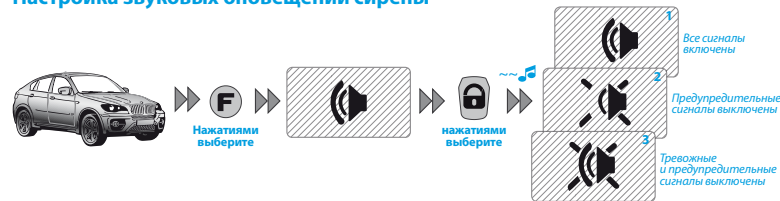

Для настройки режима звукового оповещения сиреной необходимо войти в меню настроек, последовательными нажатиями кнопки **F** выбрать пиктограмму . Короткими нажатиями на кнопку **T** или **L** выберите один из 3-х вариантов оповещений сирены.

Для выхода из режима и сохранения нажмите кнопку **L** в течение 1 сек, для выхода без сохранения нажмите и удерживайте 1 сек. кнопку **F** или выход произойдет автоматически через 10 сек.

## Замена батарейки в брелоке



При использовании качественных элементов питания брелок охранно-сервисной системы может функционировать без замены элемента питания до 4 месяцев.

Батарейку необходимо заменить, если брелок не включается, или индикатор разряда  начнет мигать последним сегментом.

### Для замены элемента питания:

- Сдвиньте крышку батарейного отсека в направлении, указанном стрелкой;
- Извлеките элемент питания из батарейного отсека и установите новый;
- Брелок готов к работе (включите его нажатием кнопки **F** в течение 3 секунд).

Рекомендуем иметь в автомобиле запасную батарейку AAA.

Подробное руководство - [www.manuals.alartrade.ru](http://www.manuals.alartrade.ru)

## Управление режимом охраны с помощью кнопки на радиометке (постановка/снятие)

Для включения или отключения режима охраны необходимо находиться в зоне действия радиоканала. Управление с метки происходит по защищенному (шифрование AES-128) диалоговому высокоскоростному каналу обмена кодами авторизации в частотном диапазоне 2,4 ГГц на одном из 125 каналов. Для постановки системы на охрану при выключенном зажигании коротко нажмите кнопку на метке, при этом Вы услышите один короткий сигнал сирены и увидите одну вспышку указателей поворотов. Для снятия системы с охраны коротко нажмите кнопку на метке, при этом Вы услышите два коротких звуковых сигнала и увидите две вспышки указателей поворотов. Каждое нажатие на кнопку подтверждается вспышкой светодиодного индикатора метки, что говорит о исправном элементе питания. При отсутствии вспышки или постоянном свечении, элемент питания метки необходимо заменить (см. инструкцию «Замена элемента питания метки иммобилайзера»).

## Управление режимом охраны в режиме HANDS FREE

В системе предусмотрен программируемый алгоритм управления режимом охраны, при использовании которого постановка под охрану осуществляется в автоматическом режиме «**HANDS FREE**». Для постановки системы на охрану при выключенном зажигании отойдите с брелоком-меткой от автомобиля на расстояние, превышающее зону действия штатного радиоканала системы (2.4 ГГц) — более 10 м, система автоматически возьмёт автомобиль под охрану. Для отключения режима охраны приблизьтесь с радиометкой к автомобилю — система отключит режим охраны. Включение и выключение функции осуществляется с мобильного телефона (см. раздел «управление системой по телефону»).



## Управление режимом охраны в режиме «Slave»

В данном режиме есть возможность по CAN-шине либо по специальным аналоговым входам контролировать состояние штатной охранной системы автомобиля. При постановке и снятии с охраны штатной системы автомобиля, автосигнализация **Pandect X-3110** ставится и снимается с охраны соответственно. Наличие метки в зоне радиообмена при этом не обязательно, но при начале движения, в случае, если метка не авторизована системой, двигатель будет заблокирован.

Есть возможность в настройках системы включить функцию «Запрет снятия с охраны в отсутствие метки». При этом снятие с охраны в режиме будет выполняться только при наличии метки в зоне радиообмена.

### Режим иммобилайзера

Режим по умолчанию выключен, для включения воспользуйтесь мобильным телефоном (см. раздел «Изменение настроек при помощи мобильного телефона»). При включении зажигания, базовый блок системы Pandora контролирует наличие меток иммобилайзера в зоне радиообмена. Если на момент включения зажигания радиометок нет в зоне действия радиообмена, система заблокирует работу двигателя. Блокировка работы двигателя произойдет либо сразу, либо при начале движения в зависимости от способа реализации блокировки и настроек системы.

### Режим антиограбления (Anti-Hi-Jack-1)

Режим по умолчанию выключен, для включения воспользуйтесь программой Pandora AlarmStudio. Режим **Anti-Hi-Jack-1** предоставляет возможность предотвратить попытку захвата транспортного средства насильственным путем, посредством отложенной во времени блокировки двигателя по открыванию/закрыванию любой двери. Каждый раз, при включенном зажигании, при открывании/закрывании двери, иммобилайзер опрашивает метку по специальному алгоритму. После открытия и закрытия двери автомобиля при включенном зажигании в отсутствие метки система позволяет двигателю работать еще не менее минуты (требование обеспечения безопасности при движении автомобиля). Перед началом блокировки двигателя прозвучит прерывистый тоновый сигнал с sireны «Предупреждение о блокировке». По окончании звучания предупредительных сигналов система заблокирует работу двигателя. Блокировка работы двигателя произойдет либо сразу, либо при начале движения в зависимости от способа реализации блокировки и настроек системы.

### Режим антиограбления (Anti-Hi-Jack-2)

Режим по умолчанию выключен, для включения воспользуйтесь программой Pandora AlarmStudio. Режим **Anti-Hi-Jack-2** предоставляет возможность предотвратить попытку захвата транспортного средства насильственным путем, посредством отложенной во времени блокировки двигателя по исчезновению радиометки. Каждый раз при включенном зажигании, иммобилайзер опрашивает радиометку по специальному алгоритму. Если радиометка при включенном зажигании исчезнет из зоны радиообмена, система позволит двигателю работать еще не менее минуты (требование обеспечения безопасности при движении автомобиля). Перед началом

Подробное руководство - [www.manuals.alartrade.ru](http://www.manuals.alartrade.ru)

блокировки двигателя прозвучит прерывистый тоновый сигнал с sireны «Предупреждение о блокировке». По окончании звучания предупредительных сигналов система заблокирует работу двигателя. Блокировка работы двигателя произойдет либо сразу, либо при начале движения в зависимости от способа реализации блокировки и настроек системы.

### Кодовый иммобилайзер с использованием штатных элементов управления автомобилем

Кодовый иммобилайзер – встроенная функция, позволяющая снимать систему с охраны, отключать блокировки, управлять таймерными каналами с помощью штатного элемента управления автомобиля (кнопки, рычага или педали). Для ввода «Кода иммобилайзера» необходимо нажать запрограммированную кнопку (рычаг или педаль) количество раз, равное первой цифре, паузы между нажатиями кнопки не должны превышать 1 сек., паузы более 1 сек. воспринимаются системой как окончание ввода цифры и переход к вводу следующей цифры «Кода иммобилайзера» («Код иммобилайзера» может состоять максимально из 4-х цифр от 1 до 9). После корректного ввода иммобилайзера система, в зависимости от настроек, либо разблокирует работу двигателя, либо активируется запрограммированный таймерный канал, либо система будет снята с охраны.

### Замена элемента питания метки иммобилайзера

Соблюдая осторожность, раскройте корпус метки. Извлеките разряженный элемент питания и установите новый, соблюдая полярность. Замена элемента питания не приводит к потере кодовой информации метки, поскольку данные об авторизации хранятся в энергонезависимой части памяти микроконтроллера метки. Аккуратно закройте корпус метки. Все элементы крепления должны остаться в плотно закрытом состоянии. После завершения процедуры замены, можете начинать эксплуатацию метки в штатном режиме.



## Аварийное управление системой

В отсутствие возможности отключения режима охраны при помощи брелока или метки воспользуйтесь мобильным телефоном. Для отключения режима охраны по телефону позвоните на номер телефона системы, после того, как система ответит, введите команду 0\*. Если звонок производится не с номера владельца, введите «Гостевой ПИН-код» (заводское значение 1-2-3-4).

Для отключения радиометки иммобилайзера введите команду 998\* (после ввода команды необходимо с телефона ввести «Секретный ПИН-код», находящийся на индивидуальной карте владельца). Для включения радиометки иммобилайзера воспользуйтесь командой 888\*. При отсутствии возможности отключить систему с помощью мобильного телефона, воспользуйтесь аварийным отключением режима охраны кнопкой «VALET» и отключением/включением радиометки иммобилайзера.

### Аварийное отключение режима охраны кнопкой «VALET»



**ВНИМАНИЕ!** УБЕДИТЕСЬ В ЦЕЛОСТНОСТИ ЗАЩИТНОГО ПОКРЫТИЯ ИНДИВИДУАЛЬНОЙ КАРТЫ ВЛАДЕЛЬЦА С «СЕКРЕТНЫМ ПИН-КОДОМ» ПО ОКОНЧАНИИ РАБОТ ПО МОНТАЖУ СИСТЕМЫ НА ВАШ АВТОМОБИЛЬ.



**ВНИМАНИЕ!** УДАЛЯЙТЕ ЗАЩИТНЫЙ СЛОЙ С ОСТОРОЖНОСТЬЮ, НЕ ПОЛЬЗУЙТЕСЬ ОСТРЫМИ ПРЕДМЕТАМИ, ЧТОБЫ НЕ ПОВРЕДИТЬ СКРЫТУЮ ПОД ЗАЩИТНЫМ СЛОЕМ ИНФОРМАЦИЮ.

В случае, если отключить режим охраны при помощи телефона, брелока или радиометки нет возможности, используйте специальный «Секретный ПИН-код», находящийся под защитным слоем на индивидуальной карте владельца. Вводить код необходимо только при наличии питания базового блока и выключенном зажигании. Ввод кода осуществляется через выносную или расположенную на базовом блоке кнопку «VALET». Отображение ввода кода осуществляется свечением выносного индикатора **LED** или индикатора, расположенного на базовом блоке.

#### Ввод кода:

- Введите первую цифру ПИН-кода кнопкой «VALET». Нажмите кнопку количество раз, соответствующее первой цифре ПИН-кода. Паузы между нажатиями кнопки не должны превышать 1 секунды, каждое нажатие кнопки отображается оранжевым свечением статусного индикатора **LED**. Пауза более 1 секунды и красная вспышка статусного индикатора свидетельствует о подтверждении ввода первой цифры и переходе к вводу следующей.

- Введите вторую цифру ПИН-кода кнопкой «VALET». Нажмите кнопку количество раз, соответствующее второй цифре ПИН-кода. Паузы между нажатиями кнопки не должны превышать 1 секунды, каждое нажатие кнопки отображается оранжевым свечением статусного индикатора **LED**. Пауза более 1 секунды и красная вспышка статусного индикатора свидетельствует о подтверждении ввода второй цифры и переходе к вводу следующей.

- Введите третью цифру ПИН-кода кнопкой «VALET». Нажмите кнопку количество раз, соответствующее третьей цифре ПИН-кода. Паузы между нажатиями кнопки не должны превышать 1 секунды, каждое нажатие кнопки отображается оранжевым свечением статусного индикатора **LED**. Пауза более 1 секунды и красная вспышка статусного индикатора свидетельствует о подтверждении ввода третьей цифры и переходе к вводу следующей.

- Введите четвертую цифру ПИН-кода кнопкой «VALET». Паузы между нажатиями кнопки не должны превышать 1 секунды, каждое нажатие кнопки отображается оранжевым свечением статусного индикатора **LED**. После ввода четвертой цифры система подтвердит правильный ввод кода красными и зелеными вспышками индикатора и отключит режим охраны. Если код введен не корректно, на это укажет долгая красная вспышка индикатора, и система перейдет в предыдущее состояние. Новый ввод можно осуществить только через 5 сек.

Если система была снята с охраны и выключено зажигание, то после правильного ввода «Секретного ПИН-кода» система перейдет в режим программирования.

Для аварийного включения режима охраны при выключенном зажигании нажмите и удерживайте кнопку «VALET» в течение 3 сек. Через 30 сек. автомобиль будет взят под охрану. В период отсчета времени статусный индикатор системы горит красным цветом.

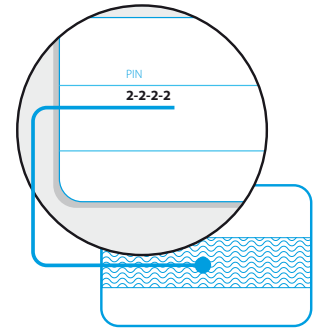

**КНОПКА «VALET»**

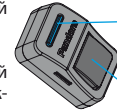

Трехцветный статусный индикатор **LED** (зеленый, красный, оранжевый)

Кнопка



## Отключение/включение радиометки иммобилайзера



ВНИМАНИЕ! УДАЛЯЙТЕ ЗАЩИТНЫЙ СЛОЙ С ОСТОРОЖНОСТЬЮ. ВНИМАНИЕ! ДЛЯ ПОВЫШЕНИЯ ЗАЩИТЫ СИСТЕМЫ НАСТОЯТЕЛЬНО РЕКОМЕНДУЕМ ИЗМЕНИТЬ ЗАВОДСКОЕ ЗНАЧЕНИЕ «СЕРВИСНОГО ПИН-КОДА».



Запишите или запомните «Сервисный ПИН-код»

Для отключения/включения радиометки необходимо перевести систему в режим программирования, войти на пятнадцатый уровень программирования, ввести «Секретный ПИН-код» для отключения радиометки или однократно нажать кнопку «**VALET**» для включения метки.

Перевод системы в режим программирования осуществляется путём ввода «Сервисного ПИН-кода» (заводское значение ПИН-кода 1-1-1-1). Ввод кода возможен только при наличии питания базового блока, при выключенном зажигании, выключенной охране, выключенном режиме технического обслуживания. При отсутствии «Сервисного ПИН-кода» вход в меню программирования возможен после ввода «Секретного ПИН-кода», расположенного на индивидуальной карте владельца. После входа в меню программирования нажмите кнопку «**VALET**» пятнадцать раз, статусный светодиод загорится зелёным свечением – радиометка включена, красным свечением – радиометка выключена.

### Для отключения радиометки:

При входе на уровень статусный индикатор **LED** загорится зелёным свечением, система перейдёт в режим ожидания ввода «Секретного ПИН-кода». Введите «Секретный ПИН-код» расположенный на индивидуальной карте владельца. Подтверждением отключения радиометки иммобилайзера послужат два звуковых сигнала сирены, длительное свечение красного статусного индикатора **LED** и переход в начало меню программирования. Если ввод «Секретного ПИН-кода» не был осуществлён в течении десяти секунд или был введён не корректно система издаст однократный звуковой сигнал сирены, статусный индикатор **LED** выдаст серию красных и зеленых вспышек, и системы выйдет в начало меню программирования. Включите зажигание для выхода из меню программирования, радиометка будет выключена.

### Для включения радиометки:

При входе на уровень статусный индикатор **LED** загорится красным свечением, система перейдёт в режим ожидания. Для включения радиометки иммобилайзера нажмите кнопку «**VALET**» один раз, светодиод загорится зеленым цветом, сирена издаст один короткий звуковой сигнал и

Подробное руководство - [www.manuals.alartrade.ru](http://www.manuals.alartrade.ru)

системы выйдет в начало меню программирования. Включите зажигание для выхода из меню программирования, радиометка будет включена.

## Управление системой по телефону

Позвоните на номер телефона системы, после того как система ответит, введите номер соответствующей команды.



ВНИМАНИЕ! ЕСЛИ ЗВОНОК ПРОИЗВОДИТСЯ НЕ С НОМЕРА ВЛАДЕЛЬЦА - ВВЕДИТЕ ГОСТЕВОЙ ПИН-КОД. ЗАВОДСКОЕ ЗНАЧЕНИЕ ГОСТЕВОГО ПИН-КОДА 1-2-3-4.

#	Возврат в предыдущее меню/состояние	6 6 6 *	Блокировка двигателя
*	Повторить последнее сообщение	9 9 9 *	Отключение блокировки двигателя
1 *	Постановка под охрану	2 5 8 *	Информация о системе
0 *	Снятие с охраны	9 9 8 *	Отключение метки иммобилайзера
1 0 *	Бесшумная постановка под охрану	8 8 8 *	Включение метки иммобилайзера
0 0 *	Бесшумное снятие с охраны	2 2 2 *	Отключение HandsFree
9 *	Справка	2 2 3 *	Включение HandsFree на постановку в охрану
0 9 *	История событий	2 2 4 *	Включение HandsFree на снятие с охраны
1 5 *	Режим «Эвакуатор»	2 2 5 *	HF на снятие с охраны только при атозапуске
1 0 0 *	Запрос баланса	7 8 9 *	Вкл. функции АЗ двигателя
1 2 3 *	Запуск/продление работы двигателя	9 8 7 *	Отключение функции АЗ двигателя
3 2 1 *	Останов двигателя	2 9 7 *	Окончание вызова
3 3 3 *	Вкл. доп. функции от кнопки F по CAN	5 5 1 *	Включение режима ТО (см. описание ниже)
5 0 0 *	Запрос текущей координаты	5 5 2 *	Отключение режима ТО
4 5 6 *	Включение доп. канала	1 5 6 *	Включение предпуск. подогревателя
6 5 4 *	Отключение доп. канала	6 5 1 *	Отключение предпуск. подогревателя

Подключается при реализации функции бесключевого запуска

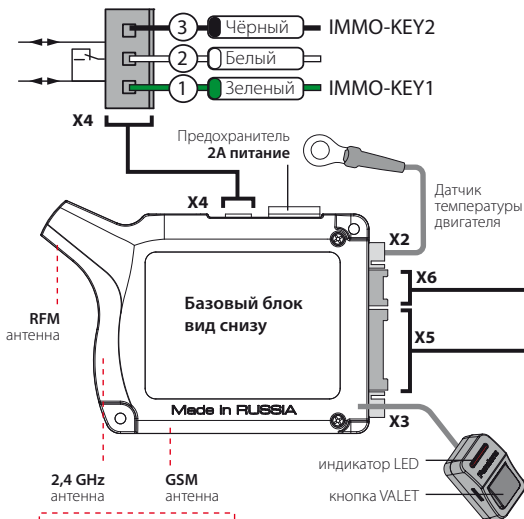

Не экранировать!  
Встроенные антенны!

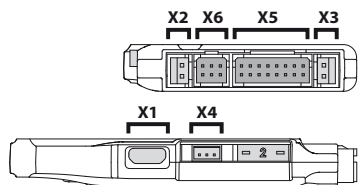

**ВНИМАНИЕ!** Подробное руководство по монтажу доступно на сайте [www.manuals.alartrade.ru](http://www.manuals.alartrade.ru)

\* При реализации автоматического запуска кнопкой Start-Stop  
\*\* Логика работы канала назначается в настройках системы (Настройки выходов)

# PANDECT X-3110

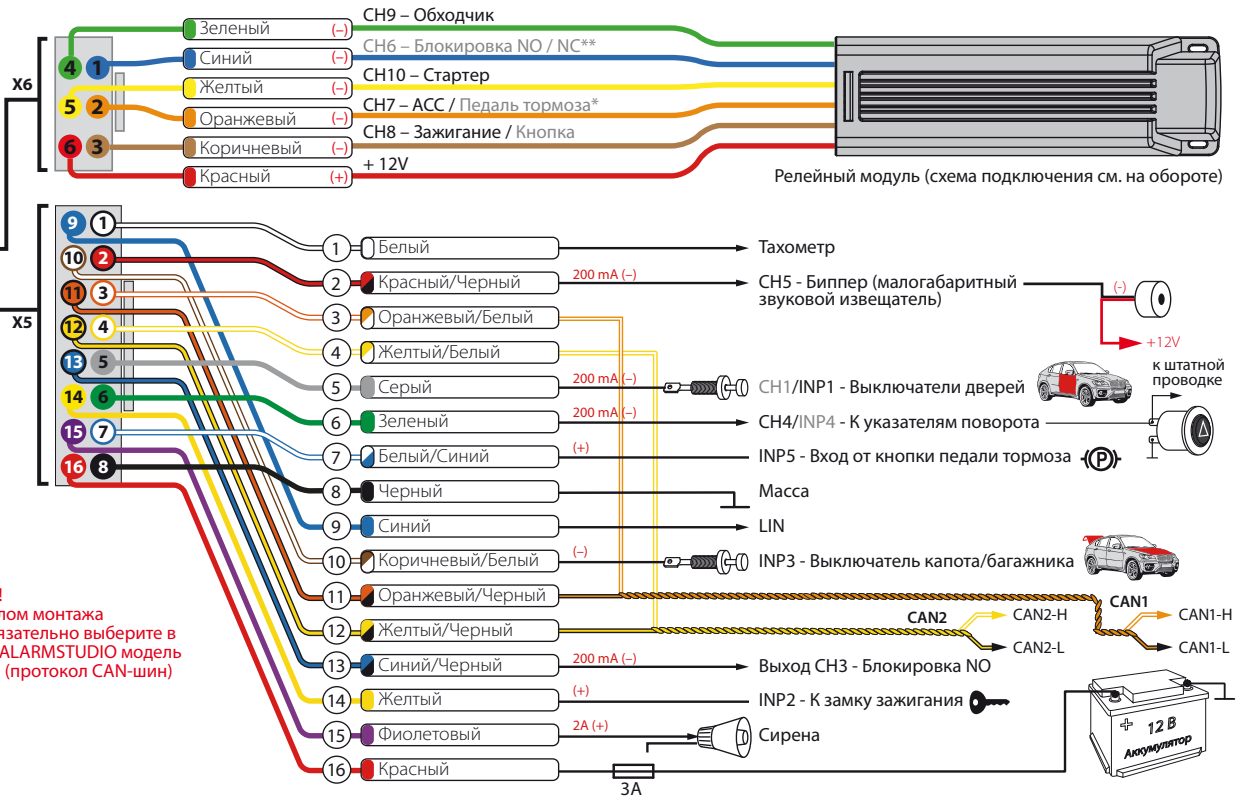

**ВНИМАНИЕ!**  
Перед началом монтажа системы обязательно выберите в программе ALARMSTUDIO модель автомобиля (протокол CAN-шин)



## Pandora Релейный модуль RMD-5M

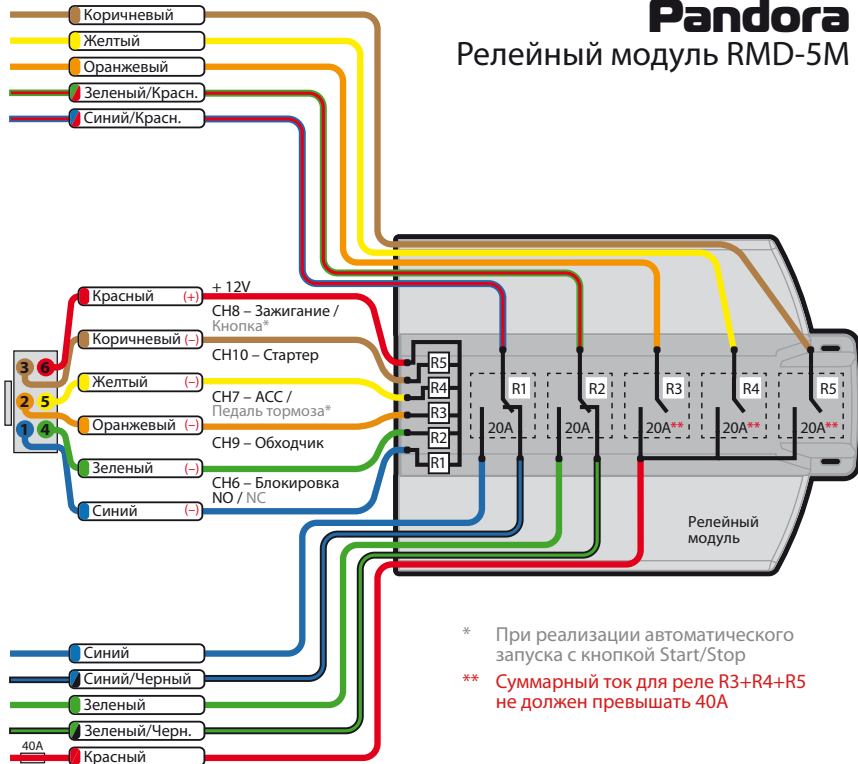

### Управление быстрым набором DTMF – команд

**Например:** Для реализации функции «Запуск двигателя в один клик» необходимо в телефонной книге создать новый контакт, например «Запуск двигателя» в виде:

+79XXXXXXX,123\*,297\* - где «+79XXXXXXX» – номер телефона системы, «\*» - пауза - функция телефонного аппарата (так же возможно отображение как «P», см. инструкцию к телефонному аппарату), «123\*» - DTMF команда дистанционного запуска двигателя, «297\*» - DTMF команда окончания телефонного разговора.

Для пользования удобно этот контакт добавить в быстрый набор на любую из свободных клавиш.

Для реализации функции «Запуск двигателя в один клик» не с основного номера владельца контакт необходимо создать в следующем виде:

+79XXXXXXX,1234,123\*,297\* - где «1234» - гостевой пин-код.

### Включение/выключение режима ТО

1. Позвоните на номер телефона системы. Дождитесь ответа системы.
2. Для включения режима ТО введите DTMF-команду 551\* — «Включение режима ТО» (зажигание должно быть включено, метка на 2,4 ГГц должна быть в зоне распознавания, если активирован режим иммобилайзера или AntiHiJack)
3. Введите секретный ПИН-код с индивидуальной карты владельца.
4. Для выключения режима ТО введите DTMF-команду 552\*.

### Голосовая справка

В системе предусмотрен режим голосовых подсказок. Во время сеанса связи с системой нажмите **9\***(«звездочка»), прослушайте информацию о командах управления системой.

Для завершения соединения положите трубку.

### Повторение последнего сообщения

Для повторения любого сообщения, во время сеанса связи с системой нажмите клавишу «звездочка».

### Постановка/снятие с охраны

1. Позвоните на номер телефона системы. Дождитесь ответа системы.
2. Нажмите клавиши **1** и «звездочка» для постановки под охрану, или **0** и «звездочка» для снятия.

Для бесшумной постановки под охрану нажмите клавиши **10** и «звездочка», для бесшумного снятия с охраны нажмите клавиши **00** и «звездочка»

3. Система подтвердит выполнение команды: «Режим охраны включён/выключен».

Для завершения соединения положите трубку.

#### Разрешение/запрещение автоматического запуска двигателя

В системе предусмотрена возможность оперативного отключения функций автоматического запуска двигателя.

1. Позвоните на номер телефона системы. Дождитесь ответа системы.
2. Нажмите клавиши **987** и «звездочка» для выключения всех автоматических запусков двигателя или клавиши **789** и «звездочка» для включения всех автоматических запусков двигателя.
3. Система подтвердит выполнение команды.  
Для завершения соединения положите трубку.  
Вновь разрешить запуски можно командой **789\*** (при этом сохраняются все предыдущие настройки автоматических запусков).

#### Блокировка/разблокировка двигателя

Вы можете заблокировать двигатель автомобиля с помощью любого телефона. Двигатель останется заблокированным до тех пор, пока по телефону не будет подана команда «Разблокировать двигатель». Блокировку невозможно отключить брелоком-меткой.

1. Позвоните на номер телефона системы. Дождитесь ответа системы.
2. Нажмите клавиши **666** и «звездочка» для включения блокировки двигателя или клавиши **999** и «звездочка» для отключения блокировки двигателя (после ввода команды **999\*** необходимо с телефона ввести индивидуальный ПИН-код, находящийся на пластиковой карточке).



ВНИМАНИЕ! ОТКЛЮЧЕНИЕ БЛОКИРОВКИ ДВИГАТЕЛЯ, ВКЛЮЧЕННОЙ КОМАНДОЙ ПО ТЕЛЕФОНУ 666\*, ВОЗМОЖНО ТОЛЬКО КОМАНДОЙ ПО ТЕЛЕФОНУ 999\* И ВВОДОМ «СЕКРЕТНОГО ПИН-КОДА».

#### Запрос текущей координаты

1. Позвоните на номер телефона системы. Дождитесь ответа системы.
2. Нажмите клавиши **500** и «звездочка».
3. Система подтвердит выполнение команды: «Текущая координата отправлена СМС сообщением» и отправит ссылку с координатой на карту СМС сообщением на Ваш номер.  
Для завершения соединения положите трубку.

#### Запрос баланса системы

1. Позвоните на номер телефона системы. Дождитесь ответа системы.
2. Нажмите клавиши **100** и «звездочка».

Подробное руководство - [www.manuals.alartrade.ru](http://www.manuals.alartrade.ru)

3. Система подтвердит выполнение команды: «Информация по балансу отправлена СМС сообщением» и отправит информацию по балансу СМС сообщением на Ваш номер.

Для завершения соединения положите трубку.

#### Режим «Эвакуатор»

Для транспортировки автомобиля с сохранением функций охраны предусмотрен режим «Эвакуатор». Включение режима возможно только в состоянии охраны, выключение происходит автоматически до момента снятия с охраны.

1. Позвоните на номер телефона системы, если система находится в режиме «Паника» – примите тревожный вызов. Дождитесь ответа системы.
2. Для включения режима «Эвакуатор» введите DTMF-команду **15\***, система отключит датчики удара, движения, наклона.
3. Для выключения режима снимите систему с охраны.  
Для завершения соединения положите трубку.

**Аналогичным образом вводятся все остальные команды системы.**

#### Изменение настроек при помощи мобильного телефона

Переход в режим настроек.

Снимите автомобиль с охраны, позвоните на номер телефона системы, дождитесь ответа, включите на 1-3 сек. и выключите зажигание. Система перейдет в режим программирования настроек.



ВНИМАНИЕ! НОМЕР ТЕЛЕФОНА ВЛАДЕЛЬЦА СИСТЕМЫ МОЖЕТ БЫТЬ ИЗМЕНЕН ДВУМЯ СПОСОБАМИ:  
1. САМОСТОЯТЕЛЬНО, ВОСПОЛЬЗОВАВШИСЬ ИЗМЕНЕНИЕМ НАСТРОЕК С МОБИЛЬНОГО ТЕЛЕФОНА;  
2. С ПОМОЩЬЮ КОМПЬЮТЕРА И СПЕЦИАЛЬНОЙ ПРОГРАММЫ PANDORA ALARMSTUDIO.

#### Пример смены номера владельца системы:

1. Войдите в режим настроек системы с мобильного телефона согласно инструкции, описанной выше;
2. Введите DTMF-команду 1\*(настройка телефонных номеров) и 1\*(Номер владельца системы);
3. Введите новый номер телефона владельца в формате \* 79XXXXXXXX # («\*» система распознает как «+»);
4. Для подтверждения необходимо набрать команду 1\*.

<b>1 *</b> Настройка телефонных номеров	1 *	Номер владельца системы -> «#»
	2 *	Дополнительный номер владельца системы -> «#»
	3 *	Второй дополнительный номер владельца системы -> «#»
	4 *	Номер запроса баланса -> «#»
	5 *	Собственный номер системы -> «#»
<b>2 *</b> Настройка голосовых вызовов	1 *	Звонок при срабатывании тревоги
	2 *	Звонок при срабатывании предупредительной зоны датчиков
	3 *	Звонок при запуске двигателя
	4 *	Звонок при останове двигателя
	5 *	Звонок при возобновлении GSM связи
	6 *	Звонок при снятии с охраны
	7 *	Звонок при входе в режим программирования
	8 *	Звонок при отсутствии связи с радиореле
	9 *	Звонок при низком заряде АКБ
	0 *	Звонок при аварии
<b>3 *</b> Настройка SMS сообщений	1 *	SMS сообщение при срабатывании тревоги
	2 *	SMS сообщение при срабатывании предупредительной зоны датчиков
	3 *	SMS сообщение при запуске двигателя
	4 *	SMS сообщение при останове двигателя
	5 *	SMS сообщение при возобновлении GSM связи
	6 *	SMS сообщение при снятии с охраны
	7 *	SMS сообщение при входе в режим программирования
	8 *	SMS сообщение при отсутствии связи с радиореле
	9 *	SMS сообщение при низком заряде АКБ
	0 *	SMS сообщение при аварии
<b>4 *</b> Настройка иммобилайзера	1 *	Иммобилайзер (вкл/выкл)
	2 *	Anti-Hi-Jack

<b>5 *</b> Настройка дополнительных функций	1 *	Изменение гостевого ПИН-кода
	2 *	Гостевой вход
	3 *	Дистанционная блокировка
	5 *	Установка порога напряжения для отправки уведомления
<b>6 *</b> Настройка автоматического запуска двигателя	1 *	По времени
	2 *	Установка времени запуска двигателя
	3 *	По напряжению
	4 *	Установка напряжения запуска двигателя
	5 *	По температуре
	6 *	Установка температуры запуска
	7 *	Периодически
	8 *	Установка периода запуска
<b>7 *</b> Настройка чувствительности датчиков	1 *	Настройка предупредительной зоны датчика удара
	2 *	Настройка чувствительности тревожной зоны датчика удара
	3 *	Настройка чувствительности датчика движения
	4 *	Настройка чувствительности датчика наклона
<b>8 *</b> Настройка функций сбережения энергии и средств	5 *	Настройка предупредительной зоны дополнительного датчика
	6 *	Настройка чувствительности тревожной зоны доп. датчика
	1 *	GSM связь
	2 *	экономичный режим GSM связи
	3 *	Голосовые вызовы в роуминге
	<b>9 *</b> Установка текущей даты и времени	1 *
2 *		Установка времени

**Запуск по температуре двигателя возможен только при подключенном датчике температуры. Наличие датчика зависит от комплектации системы.**

Подробное руководство - [www.manuals.alartrade.ru](http://www.manuals.alartrade.ru)

## Информационный интернет-сервис pro.p-on.ru и мобильные приложения

### Регистрация

Зайдите на сайт pro.p-on.ru и пройдите процедуру регистрации, следуя указаниям сервиса.

### Вход

После завершения процедуры регистрации Вы можете осуществлять вход в интернет-сервис как с компьютера через браузер, так и при помощи специализированных мобильных приложений для платформ Android (Pandora Online), iOS (Pandora Pro). При использовании этих приложений совместно с системой X-3110 доступны только основные функции.

Для входа на сайт и в приложение используйте соответствующие регистрационные данные, созданные на этапе регистрации.

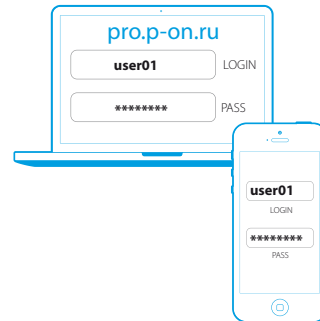

### Добавление автомобиля в интернет-сервис

Интернет-сервис pro.p-on.ru поддерживает одновременную работу с несколькими, установленными на различных автомобилях, телеметрическими системами (частный автопарк).

Для добавления телеметрической системы (автомобиля) в сервис нажмите кнопку «Добавить автомобиль» и пройдите процедуру добавления, следуя указаниям сервиса.

Для добавления автомобиля понадобится индивидуальная карта владельца с регистрационной информацией (входит в комплект телеметрической системы).

### История событий

В истории событий сохраняется более 100 типов событий, которые могут происходить с системой. Каждое событие в истории сохраняется с его датой, временем, координатами (необходим GPS/ГЛОНАСС-приемник NAV-035 BT), а также состоянием всех контролируемых системой зон и датчиков на момент наступления события. В системе Pandect X-3110 действуют ограничения по количеству событий в истории. Срок хранения данных истории событий не менее 1 месяца.

### Мобильные приложения для Android и iOS

Скачать бесплатное приложение для Вашего мобильного устройства можно в соответствующем магазине приложений (App Store, Google Play). Для входа в приложение используйте соответствующие регистрационные данные, полученные от сервиса на этапе регистрации.

### Pandora Online (Android) управление по радиоканалу

Приложение Pandora Online, находясь в непосредственной близости (в зоне радиобмена Bluetooth-соединения), может осуществлять управление или получать состояние системы в отсутствии интернет-соединения. Для этого после установки приложения произведите процедуру записи мобильного устройства в память системы (подробное описание «Запись и удаление мобильного устройства».



ВНИМАНИЕ! УПРАВЛЕНИЕ ЧЕРЕЗ РАДИОКАНАЛ ДОСТУПНО НА УСТРОЙСТВАХ ANDROID ВЕРСИИ НЕ НИЖЕ 4.4 ОСНАЩЁННЫХ МОДУЛЕМ БЕСПРОВОДНОЙ СВЯЗИ BLUETOOTH 4.0 LOWENERGY И ВЫШЕ. ДЛЯ РАБОТЫ ПРИЛОЖЕНИЯ PANDORAONLINE НЕОБХОДИМО ВКЛЮЧИТЬ ФУНКЦИЮ BLUETOOTH В ИСПОЛЪЗУЕМОМ МОБИЛЬНОМ УСТРОЙСТВЕ.

История событий	
18 января	
09:00	Постановка под охрану Калуга, Кирова 20а
08:35	Снятие с охраны Калуга, Московская, 218
08:24	Запуск двигателя Калуга, Московская, 218
17 января	
18:34	Постановка под охрану Калуга, Московская, 218
18:00	Снятие с охраны Калуга, Кирова 20а
17:50	Запуск двигателя Калуга, Кирова 20а
09:00	Постановка под охрану Калуга, Кирова 20а



### Статусная информация о состоянии системы

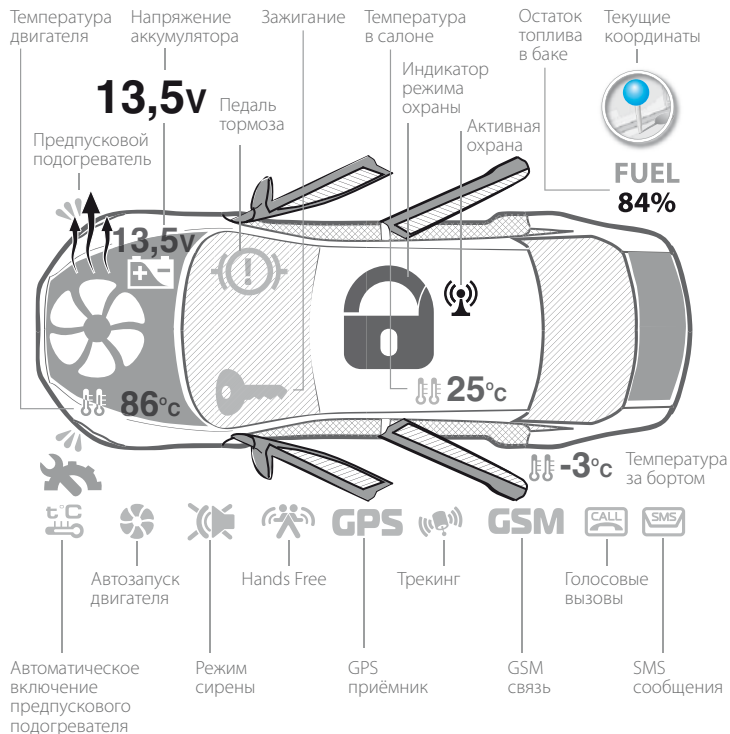

## Охранные и тревожные зоны

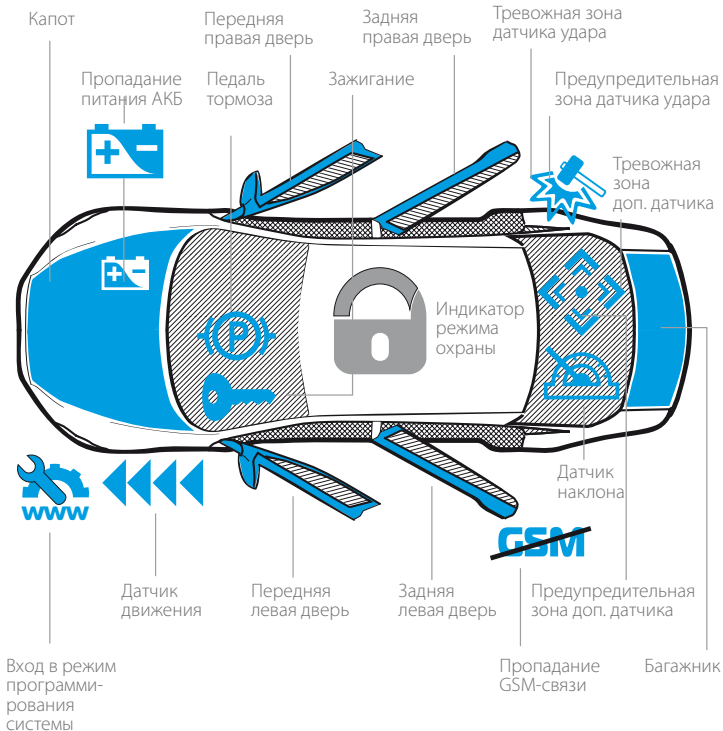

## Монтаж и настройка системы

### Общие требования к монтажу

- Базовый блок, монтируйте только внутри салона автомобиля.
- Закрепляйте надежно доступными методами каждый элемент системы, поскольку условия, характерные для типовой эксплуатации автомобиля, могут нанести вред не только функциональности автосигнализации, но и привести к порче штатных систем автомобиля, включая элементы обеспечения безопасности в движении.
- Монтаж автосигнализации желательно вести при отключенных разъемах системы и при отключенной минусовой клемме аккумулятора.
- Монтаж проводов CAN-шины производить только при отключенном питании базового блока системы.
- Монтаж проводов автосигнализации разрешается производить как скручиванием, так и сплавиванием свинцово-оловянным припоем с последующей изоляцией места коммутации.
- При соединении проводов между собой обращайте внимание на сечение и материалы коммутируемых проводников и при их различии приведите электрохимические потенциалы к минимальной разнице. Обратите внимание на изоляцию такого соединения, она не должна допускать в место контакта влагу, поскольку наличие влаги усилит электрохимическое разрушение проводников (особенно это важно для цепей с большими протекающими токами).
- Коммутированные соединения желательно поднимать как можно выше в полостях таким образом, чтобы конденсат водяных паров, опускаясь на провод, не собирался каплей на месте коммутации.
- При коммутации проводов оставляйте незначительный запас по длине, обеспечивая достаточное их провисание, для исключения разрушения соединений при вибрации во время движения автомобиля.
- Не допускайте при монтаже прокладку проводов в местах, где возможно разрушение их изоляции трением.
- Электронные блоки системы располагайте по возможности выше и разъемами вниз, чтобы избежать затекания конденсата через разъем на печатную плату и электронные элементы.
- Монтируя базовый блок данной автосигнализации, обеспечьте его более жесткое крепление к кузову автомобиля для правильной работы встроенного шок-сенсора.
- Все неиспользованные при инсталляции выводы системы необходимо надежно заизолировать и закрепить во избежание случайных касаний, как с кузовом автомобиля, так и с другими проводниками.

## Описание проводов

### Разъем X 5 (основной):

• **Провод «1» (Белый) (Вход тахометра)** — аналоговый вход тахометра, подключается к проводу тахометра или сигнальному проводу форсунки, где устойчиво присутствуют импульсы любой полярности, соответствующие частоте вращения вала двигателя.

• **Провод «2» (Красно-черный) (CH5)** — заводская настройка «Биппер». Отрицательный выход дополнительного канала с максимальной нагрузочной способностью не более 200мА, выход является универсальным, может работать в соответствии с выбранной логикой.

• **Провод «3» (Оранжево-белый) («CAN1-High»)** — подключается к соответствующему проводу CAN-High автомобиля.

• **Провод «4» (Желто-белый) («CAN2-High»)** — подключается к соответствующему проводу CAN2-High автомобиля.

• **Провод «5» (Серый) (Серый) (CH1/INP1)** – заводская настройка «Выключатели дверей». Провод подключается к соответствующему проводу, на котором появляется «масса» при открытии двери. Данный провод является универсальным, может работать в качестве входа или выхода в соответствии с выбранной логикой.

• **Провод «6» (Зеленый) (CH4/INP4)** — заводская настройка «Управление указателями поворотов». Провод подключается к кнопке включения/отключения аварийной сигнализации автомобиля. Отрицательный выход дополнительного канала с максимальной нагрузочной способностью 200мА, выход является универсальным, может работать в качестве входа или выхода в соответствии с выбранной логикой.

• **Провод «7» (Бело-синий) (INP5)** — заводская настройка «Концевик педали тормоза». Подключается к кнопке педали тормоза, где появляется +12В при нажатии на педаль (включение «стоп-сигнала»). Сигнал педали тормоза входит в состав охранных зон системы. Данный вход является переназначаемым, может работать в соответствии с выбранной логикой.

• **Провод «8» (Черный) («Масса»)** — должен быть подключен к «массе» автомобиля. Данный провод при монтаже подсоединяется в первую очередь.

Подробное руководство - [www.manuals.alartrade.ru](http://www.manuals.alartrade.ru)

• **Провод «9» (Синий) (LIN)** — цифровой канал предназначенный для управления и получения статуса цифровых подогревателей и догревателей двигателя Webasto/Eberspaecher. Настройка канала доступна в программе AlarmStudio, после настройки базовый блок сигнализации необходимо полностью отключить от питания.

• **Провод «10» (Коричнево-белый) (INP3)** — заводская настройка «Концевик капота/багажника». Подключается к соответствующему проводу, на котором появляется «масса при открытии капота или багажника. Вход является переназначаемым, может работать в соответствии с любой выбранной логикой.

• **Провод «11» (Оранжево-черный) («CAN1-Low»)** — подключается к соответствующему проводу CAN-Low автомобиля.

• **Провод «12» (Желто-черный) («CAN2-Low»)** — подключается к соответствующему проводу CAN2-Low автомобиля.

• **Провод «13» (Сине-черный) (CH3)** — заводская настройка «Блокировка NO». Канал используется для управления реле блокировки с нормально-разомкнутой логикой работы («масса» появляется при включении зажигания в режиме отключенной охраны). Отрицательный выход дополнительного канала с максимальной нагрузочной способностью 200 мА, выход является универсальным, может работать в соответствии с выбранной логикой.

• **Провод «14» (Жёлтый) (INP2)** — заводская настройка «Зажигание». Подключается к замку зажигания или другому проводу, на котором появляется «+12В» в момент включения зажигания и не пропадает ни при каких обстоятельствах до момента выключения зажигания. Данный вход является переназначаемым, может работать в соответствии с выбранной логикой.

• **Провод «15» (Фиолетовый) («сирена»)** — подключается к проводу (+) управления сиреной (максимальный ток нагрузки 2А).

• **Провод «16» (Красный) («Питание» +12В)** — должен быть присоединен к надежному проводнику с постоянным напряжением +12В.



## Разъем X 6 (релейный модуль):

• **Провод «1» (Синий) (CH6)** — заводская настройка «Блокировка NO». Канал используется для управления реле блокировки с нормально-разомкнутой логикой работы («масса» появляется при включении зажигания в режиме отключенной охраны). Отрицательный выход дополнительного канала с максимальной нагрузочной способностью 200 мА, выход является универсальным, может работать в соответствии с выбранной логикой.

• **Провод «2» (Оранжевый) (CH7)** — заводская настройка «ACC». Канал назначен для управления аксессуарами (ACC). При разрешении пункта «Автомобиль с кнопкой START/STOP» канал будет управлять педалью тормоза при автоматическом запуске. Отрицательный выход дополнительного канала с максимальной нагрузочной способностью 200 мА, выход является универсальным, может работать в соответствии с выбранной логикой.

• **Провод «3» (Коричневый) (CH8)** — заводская настройка «Зажигание». Выход для включения зажигания автомобиля. Необходим для реализации функции автоматического запуска двигателя, турботаймера, поддержки зажигания и реализации подключения «зажигание в разрыв». При разрешении пункта настроек «Автомобиль с кнопкой START/STOP» канал будет работать в импульсном режиме для управления кнопкой. Отрицательный выход дополнительного канала с максимальной нагрузочной способностью 200 мА, выход является универсальным, может работать в соответствии с выбранной логикой.

• **Провод «4» (Зеленый) (CH9)** — заводская настройка «Обходчик». Выход активируется при автоматическом запуске двигателя. Отрицательный выход дополнительного канала с максимальной нагрузочной способностью 200 мА, выход является универсальным, может работать в соответствии с выбранной логикой.

• **Провод «5» (Желтый) (CH10)** — заводская настройка «Стартер». Выход для включения стартера автомобиля. Отрицательный выход дополнительного канала с максимальной нагрузочной способностью 200 мА, выход является универсальным, может работать в соответствии с выбранной логикой.

• **Провод «6» (Красный)** — постоянное «питание +12В» релейного модуля.

## Разъем X 4 (многофункциональные каналы)

Разъем подключается при реализации бесключевого обхода штатного иммобилайзера посредством многофункциональных каналов IMMO-KEY1 и IMMO-KEY2 согласно карте монтажа. Настройка разъёма доступна в программе AlarmStudio, после настройки базовый блок сигнализации необходимо полностью отключить от питания.

### Выход в меню программирования, ввод ПИН-кода

Для программирования или изменения настроек системы с помощью компьютера или при помощи кнопки «VALET» необходимо перевести систему в режим программирования путём ввода «Сервисного ПИН-кода» (заводское значение ПИН-кода 1-1-1-1). Ввод кода возможен только через выносную или расположенную на базовом блоке кнопку «VALET». Отображение ввода кода осуществляется свечением выносного индикатора «LED» или индикатора, расположенного на базовом блоке. Ввод кода возможен только при наличии питания от USB разъёма или внешнего питания базового блока, отсутствии контроля зажигания (при выключенном зажигании), выключенной охране, выключенном режиме технического обслуживания.

**При отсутствии «Сервисного ПИН-кода» вход в меню программирования возможен после ввода «Секретного ПИН-кода», расположенного на индивидуальной карте владельца.**

#### Ввод ПИН-кода:

• Введите первую цифру ПИН-кода кнопкой «VALET». Нажмите кнопку количество раз, соответствующее первой цифре ПИН-кода. Паузы между нажатиями кнопки не должны превышать 1 секунды, каждое нажатие кнопки отображается оранжевым свечением статусного индикатора «LED». Пауза более 1 секунды и красная вспышка статусного индикатора свидетельствует о подтверждении ввода первой цифры и переходу к вводу следующей.

• Введите вторую цифру ПИН-кода кнопкой «VALET». Нажмите кнопку количество раз, соответствующее второй цифре ПИН-кода. Паузы между нажатиями кнопки не должны превышать 1 секунды, каждое нажатие кнопки отображается оранжевым свечением статусного индикатора «LED». Пауза более 1 секунды и красная вспышка статусного индикатора свидетельствует о подтверждении ввода второй цифры и переходу к вводу следующей.

• Введите третью цифру ПИН-кода кнопкой «VALET». Нажмите кнопку количество раз, соответствующее третьей цифре ПИН-кода. Паузы между нажатиями кнопки не должны превышать 1 секунды, каждое нажатие кнопки отображается оранжевым свечением статусного индикатора «LED». Пауза более 1 секунды и красная вспышка статусного индикатора свидетельствует о подтверждении ввода третьей цифры и переходу к вводу следующей.

• Введите четвёртую цифру ПИН-кода кнопкой «VALET». Паузы между нажатиями кнопки не

должны превышать 1 секунды, каждое нажатие кнопки отображается оранжевым свечением статусного индикатора «LED». После ввода четвёртой цифры система подтвердит правильный ввод кода красными и зелеными вспышками индикатора и перейдет в режим программирования. Если код введен не корректно, на это укажет долгая красная вспышка индикатора, и система перейдет в предыдущее состояние. Новый ввод можно осуществить только через 5 секунд.

#### Свечение статусного индикатора при вводе ПИН-кода:

Состояние индикатора «LED»	Описание режима
Короткая оранжевая вспышка	Подтверждение нажатия кнопки «VALET»
Короткая красная вспышка	Подтверждение ввода цифры ПИН-кода
Красным и зелёным мигает	Правильный ввод ПИН-кода
Длинная красная вспышка	Некорректный ввод ПИН-кода

#### Выход из меню программирования:

Выход из меню программирования осуществляется путем включения зажигания, зажатия кнопки «VALET» до звукового извещения сиреной (зажатие кнопки более 10 секунд) или отключения питания базового блока (отключение основного питания и USB разъема). При выходе из меню программирования происходит программная перезагрузка системы не влияющая на сохраненные настройки. Все способы выхода из меню сопровождаются звуковыми сигналами сирены и световыми сигналами «LED» индикатора, индицирующие количество и наличие записанных в памяти системы устройств управления.

#### Индикация записанных в памяти устройств управления:

Состояние индикатора «LED»	Описание режима
Короткие оранжевые вспышки	Количество записанных брелоков
Короткие зелёные вспышки	Количество записанных меток
Длинная красная вспышка	Наличие мобильного устройства

## Подготовка к программированию системы с компьютера

Система позволяет программировать основные настройки и обновлять программное обеспечение (ПО) базового блока через интерфейсный USB-кабель. При этом если базовый блок ещё не установлен на автомобиль, питание его во время программирования будет осуществлено по интерфейсному USB кабелю. Для программирования системы с компьютера необходим соответствующий разъём базового блока и персонального компьютера USB кабель, компьютер с операционной системой Win XP/Vista/7/8/9/10 и специальное программное обеспечение Pandora AlarmStudio (актуальную версию программы можно загрузить с сайта [www.alartrade.ru](http://www.alartrade.ru)). При настройке определённых систем или процедуре бесключевого запуска «Pandora CLONE» необходимо за ранее произвести регистрацию через программу AlarmStudio (процедура регистрации не требует подключение к системе). При настройке системы через регистрационные данные и процедуру «Pandora CLONE» необходимо наличие интернета на персональном компьютере.

#### Подготовка к программированию содержит следующие этапы:

- соединение системы и персонального компьютера через интерфейсный USB кабель;
- запуск программы Pandora AlarmStudio;
- вход в режим программирования настроек путем ввода «Сервисного ПИН-кода» на базовом блоке сигнализации.

## Обновление программного обеспечения

Перед инсталляцией системы и началом программирования рекомендовано произвести обновление программного обеспечения базового блока (актуальную версию программного обеспечения можно загрузить с сайта [www.alartrade.ru](http://www.alartrade.ru)). Обновление системы доступно только через программу AlarmStudio после входа в меню программирования или при помощи алгоритма быстрой загрузки без ввода «Сервисного ПИН-кода». Если по какой-то причине режим загрузки был прерван, при этом статусный индикатор засветился красным цветом, необходимо загрузить программное обеспечение алгоритмом быстрой загрузки без ввода «Сервисного ПИН-кода».

#### Обновление ПО без ввода «Сервисного ПИН-кода»:

Для быстрой загрузки программного обеспечения без ввода «Сервисного ПИН-кода» необходимо открыть программу AlarmStudio, на полностью обесточенной системе нажать и удерживать кнопку «VALET» расположенную на базовом блоке, сразу после соединения системы и компьютера через USB кабель отпустить кнопку – система перейдёт в режим загрузки. При этом режим загрузки может быть произведён в любом состоянии системы (в охране и не в охране).

## Меню программирования, доступное при помощи кнопки VALET

Система позволяет изменять часть функций при помощи кнопки «VALET», для настройки большего числа функций необходимо воспользоваться программированием системы с компьютера.

После входа в меню программирования путём ввода «Сервисного ПИН-кода», введите номер требуемого уровня нажатиями кнопки «VALET» (нажмите кнопку количество раз, равное номеру необходимого уровня, паузы между нажатиями кнопки не должны превышать 1 сек.). Система подтвердит номер уровня красными вспышками индикатора с короткими сигналами sireны и перейдёт на этот уровень. Если номер был введен неправильно, подтверждения номера не будет, после серии зеленых и красных вспышек система перейдёт в начало меню программирования.

Уровень 1	Запись брелоков/радиометок (D078/BT760)
Уровень 2	Изменение заводского значения «Сервисного ПИН-кода»
Уровень 3	Запись холостых оборотов
Уровень 4	Сброс на заводские настройки.
Уровень 5	Запись подкапотного Bluetooth модуля (RHM-03 BT)
Уровень 6, 7	Запись Bluetooth радиореле №1, №2 (BTR-101)
Уровень 8	Запись Bluetooth GPS/ГЛОНАСС-приемника (NAV-035 BT)
Уровень 10	Изменение настроек по беспроводному Bluetooth-интерфейсу
Уровень 11	Программирование и настройка «ПИН-кода иммобилайзера»
Уровень 12, 13, 14	Резерв
Уровень 15	Аварийное отключение радиометки иммобилайзера
Уровень 16	Обновление ПО встроенного Bluetooth модема
Уровень 17	Программирование бесключевого обхода штатного иммобилайзера

Уровень 18	Запись и удаление мобильного Bluetooth устройства
Уровень 19, 20	Обновление ПО Bluetooth радиореле No 1, No 2 (BTR-101)
Уровень 21	Обновление ПО подкапотного Bluetooth модуля (RHM-03 BT)
Уровень 22	Обновление ПО Bluetooth GPS/ГЛОНАСС-приемника (NAV-035 BT)

### Уровень 1 – Запись брелоков/радиометок

**Заранее подготовьте к записи все брелоки (можно записать не более четырёх брелоков) и радиометки (можно записать не более трёх радиометок), установите элементы питания в брелоки и радиометки, если основной брелок находится в выключенном состоянии - включите его в соответствии с инструкцией.** Для записи брелоков и радиометок в энергонезависимую память системы после входа в меню программирования нажмите кнопку «VALET» один раз. При входе на уровень статусный индикатор «LED» загорится зелёным свечением, система перейдет в режим записи брелоков и радиометок. Запись брелоков и радиометок производится поочередно (один за другим), в любой последовательности и без ограничения по времени. При перезаписи новых брелоков или перезаписи старых в память системы все ранее записанные брелоки будут удалены, не затрагивая прописанные радиометки. Аналогично при записи меток будут удалены только ранее прописанные радиометки.

#### Для записи брелоков необходимо:

Одновременно нажать и удерживать три кнопки управления брелока в течение одной секунды до первого короткого звукового сигнала основного брелока или до погасания светодиода в дополнительном брелоке (без дисплея), затем кнопки следует отпустить. Если запись прошла успешно, основной брелок выдаст два коротких звуковых сигнала, сирена базового блока выдаст один подтверждающий звуковой сигнал, после чего можно переходить к записи следующего брелока или радиометки.

#### Для записи радиометок необходимо:

Нажать и удерживать кнопку управления на радиометке до шестой вспышки светового индикатора расположенного на радиометке, после шестого светового сигнала отпустите кнопку. Если запись прошла успешно, сирена базового блока выдаст подтверждающий звуковой сигнал, после чего можно переходить к записи следующей радиометки.

#### Сохранение функции:

Для сохранения настроек и перехода в начало меню программирования однократно нажмите кнопку «VALET», подтверждением сохранения настроек послужат серии красных и зеленых вспышек статусного индикатора «LED».

запись оборотов будет подтверждена 1 звуковым сигналом сирены, в случае неудачной записи прозвучит серия звуковых сигналов сирены. При сохранении холостых оборотов система выйдет из меню программирования и произведет программную перезагрузку.

#### Уровень 4 – Сброс на заводские настройки.

**Процедура сброса восстанавливает заводские настройки системы, не удаляя при этом записанные ранее в энергонезависимую память устройства (брелоки, метки, мобильное устройство, радиомодули).** Для сброса системы на заводские настройки после входа в меню программирования нажмите кнопку «VALET» четыре раза. При входе на уровень зажмите и удержите кнопку «VALET» до однократного звукового сигнала с сирены (более четырёх секунд) и отпустите кнопку. Подтверждением сброса на заводские настройки послужит длинная красная вспышка статусного индикатора «LED» и система перейдёт в начало меню программирования.

#### Уровень 5 – Запись подкапотного Bluetooth модуля

**В уровнях 5,6,7 возможно записать не более двух дополнительных Bluetooth устройств – два радиореле или одно радиореле и один модуль управления замком капота.** Для записи подкапотного Bluetooth модуля после входа в меню программирования нажмите кнопку «VALET» пять раз. При входе на уровень статусный индикатор «LED» загорится зелёным свечением, система перейдет в режим записи подкапотного модуля. Подключите дополнительное устройство в соответствии с его инструкцией. Подтверждением записи устройства послужит звуковой сигнал. Если управление сиреной осуществляется с помощью модуля управления замками капота, звуковые сигналы сирены при настройке системы через уровни связанные с Bluetooth периферией подаваться не будут!

#### Сохранение функции:

Для сохранения настроек и перехода в начало меню программирования однократно нажмите кнопку «VALET», подтверждением сохранения настроек послужат серии красных и зеленых вспышек статусного индикатора «LED», для автоматического сохранения настроек и выхода из режима программирования необходимо включить зажигание

#### Пример программирования подкапотного модуля RHM-03 BT:

- войдите в пятый уровень программирования;
- подключите провод «4» (программирование) и «5» (масса модуля) к массе автомобиля;
- подайте питание +12В на контакт «7» (основное питание подкапотного модуля), подтверждением записи устройства послужит звуковой сигнал сирены с базового блока;
- для сохранения функции однократно нажмите кнопку «VALET»;
- после успешной записи модуля контакт «4» (программирование) отключите и изолируйте.

#### Уровень 2 – Изменение заводского значения «Сервисного ПИН-кода»

**За ранее подготовьте новое значение «Сервисного ПИН-кода» состоящее из четырёх цифр от 1 до 9 (новый код рекомендовано запомнить или записать).** Для изменения значения «Сервисного ПИН-кода» после входа в меню программирования нажмите кнопку «VALET» два раза. При входе на уровень статусный индикатор «LED» погаснет, система перейдет в режим изменения «Сервисного ПИН-кода».

#### Для изменения «Сервисного ПИН-кода»:

- введите первую цифру нового «Сервисного ПИН-кода» кнопкой «VALET». Нажмите кнопку количество раз, соответствующее первой цифре нового «Сервисного ПИН-кода». Паузы между нажатиями кнопки не должны превышать 1 секунду, каждое нажатие кнопки отображается оранжевым свечением статусного индикатора «LED». Пауза более 1 секунды и красная вспышка статусного индикатора свидетельствует о подтверждении ввода первой цифры и переходе к вводу следующей;
- аналогично введите вторую, третью, четвёртую цифру нового «Сервисного ПИН-кода». После ввода четвёртой цифры система подтвердит ввод первой попытки кода красными и зелеными вспышками индикатора и перейдет в режим повторения ввода нового «Сервисного ПИН-кода»;
- введите все четыре цифры нового кода еще раз;
- если вы дважды без ошибок ввели новый «Сервисный ПИН-код», статусный индикатор выдаст серию красных и зеленых вспышек и погаснет, система запомнит новый код и перейдет в режим ожидания ввода номера нового уровня. Если код введен не корректно, на это укажет долгая красная вспышка индикатора, система оставит предыдущий код и перейдет в режим ожидания ввода номера нового уровня.

#### Уровень 3 – Запись холостых оборотов

**Для своевременного отключения стартера во время автоматических или дистанционных запусков двигателя через цифровой или аналоговый вход тахометра и правильной работы алгоритма «Интеллектуального турботаймера» необходимо произвести запись холостых оборотов двигателя.** Для записи холостых оборотов в энергонезависимую память системы после входа в меню программирования нажмите кнопку «VALET» три раза. После выхода на этот уровень необходимо включить зажигание и завести двигатель (двигатель должен быть прогрет, холостые обороты должны соответствовать норме холостых оборотов для прогретого двигателя). Подтверждение наличия статуса холостых оборотов послужит зелёное мерцание статусного индикатора «LED». Дождаться устойчивых холостых оборотов и произведите процедуру сохранения.

#### Сохранение функции:

Для сохранения настроек однократно нажмите кнопку «VALET», подтверждением сохранения настроек послужат серии красных и зеленых вспышек статусного индикатора «LED». Успешная

### Уровень 6, 7 – Запись Bluetooth радиореле №1, №2

В уровни 5,6,7 возможно записать не более двух дополнительных Bluetooth устройств – два радиореле или одно радиореле и один модуль управления замком капота. Запись радиореле производится поочередно, начиная с шестого уровня: радиореле №1 записывается в шестой уровень, радиореле №2 записывается в седьмой уровень. Перезапись радиореле возможна только на уровне его начальной записи. Для записи Bluetooth радиореле №1 после входа в меню программирования нажмите кнопку «VALET» шесть раз, для радиореле №2 - семь раз. При входе на уровень статусный индикатор «LED» загорится зелёным свечением, система перейдет в режим записи радиореле. Подключите дополнительное устройство в соответствии с его инструкцией. Подтверждением записи устройства послужит звуковой сигнал sireны.

#### Сохранение функции:

Для сохранения настроек и перехода в начало меню программирования однократно нажмите кнопку «VALET», подтверждением сохранения настроек послужат серии красных и зеленых вспышек статусного индикатора «LED», для автоматического сохранения настроек и выхода из режима программирования необходимо включить зажигание.

#### Пример программирования радиореле(BTR-101):

- войдите в шестой или седьмой уровень программирования;
- подключите провод «1» (масса радиореле) к массе автомобиля;
- подайте одновременно питание +12В на контакты «3» (программирование) и «4» (основное питание радиореле). Подтверждением записи устройства послужит звуковой сигнал sireны;
- для сохранения функции однократно нажмите кнопку «VALET»;
- после успешной записи радиореле контакт «3» (программирование) отключите и заизолируйте. Контакт «4» (основное питание +12В) соедините с проводом, на котором появляется +12В в момент включения зажигания и не пропадает ни при каких обстоятельствах до момента включения зажигания.

### Уровень 8 – Запись Bluetooth GPS/ГЛОНАСС-приемника

Для записи Bluetooth GPS/ГЛОНАСС-приемника после входа в меню программирования нажмите кнопку «VALET» восемь раз. При входе на уровень статусный индикатор «LED» загорится зелёным свечением, система перейдет в режим записи приёмника. Подключите дополнительное устройство в соответствии с его инструкцией. Подтверждением записи устройства послужит однократный звуковой сигнал sireны и красное свечение статусного индикатора «LED».

#### Сохранение функции:

Для сохранения настроек и перехода в начало меню программирования однократно нажмите кнопку «VALET», подтверждением сохранения настроек послужат серии красных и зеленых вспышек статусного индикатора «LED», для автоматического сохранения настроек и выхода из режима программирования необходимо включить зажигание.

### Пример программирования GPS/ГЛОНАСС-приемника(NAV-035 BT):

- войдите в восьмой уровень программирования;
- подключите провод «GDN» (масса приемника) к массе автомобиля;
- подайте питание +12В на контакт приёмника «+12В» (основное питание приёмника), подтверждением записи устройства послужит звуковой сигнал sireны. Закрепите питание приёмника;
- для сохранения функции однократно нажмите кнопку «VALET».

### Уровень 10 – Изменение настроек по беспроводному Bluetooth интерфейсу

Функция изменения настроек по беспроводному интерфейсу находится в стадии разработки, подробная информация о реализации и дате выхода будет доступна на сайте [www.alartrade.ru](http://www.alartrade.ru).

### Уровень 11 – Программирование и настройка «ПИН-кода иммобилайзера»

При реализации «Кодового иммобилайзера» посредством аналогового входа необходимо заранее настроить аналоговый вход (INP) как «Кодовый иммобилайзер» в настройках входов базового блока. При реализации «кодového иммобилайзера» посредством цифрового протокола шины автомобиля, необходимо включить зажигание после входа на одиннадцатый уровень программирования, т.к. шина автомобиля может быть активной только при включенном зажигании. Для программирования «ПИН-кода иммобилайзера» после входа в меню программирования нажмите кнопку «VALET» одиннадцать раз. Уровень разбит на три подуровня (Уровень 11.1 – Определение кнопок), (Уровень 11.2 – Ввод ПИН-кода), (Уровень 11.3 – Подтверждение ввода ПИН-кода). После входа на одиннадцатый уровень система сразу переходит к определению кнопок, определять нажатие кнопок система может через аналоговый вход «Кодовый иммобилайзер» или цифровой протокол автомобиля. После определения активных кнопок перейдите в подменю (Уровень 11.2 – Ввод ПИН-кода), переход осуществляется однократным нажатием кнопки «VALET». В данном подуровне, заранее выбранной кнопкой или кнопками, необходимо запрограммировать «ПИН-код иммобилайзера», нажать кнопку «VALET» один раз и повторить процедуру ввода кода. Для подтверждения повторного ввода кода и сохранения всех осуществлённых настроек необходимо ещё раз нажать кнопку «VALET».

#### Уровень 11.1 – Определение кнопок

Подуровень необходим для отображения активных кнопок через цифровой протокол автомобиля или аналоговый вход «Кодовый иммобилайзер». Для определения активности аналогового входа «Кодовый иммобилайзер» необходимо подать соответствующий потенциал на вход (INP) базового блока, при этом индикатор «LED» вспыхнет оранжевым свечением. При условии определения кнопок через цифровой протокол выберите одну или несколько кнопок (до четырёх) для набора кода «кодového иммобилайзера». Для этого необходимо нажать на выбранную кнопку, при этом статусный индикатор «LED» вспыхнет оранжевым свечением, в случае отсутствия свечения

необходимо выбрать другую кнопку – эта кнопка не определяется системой. Для определения второй, третьей, четвёртой кнопки аналогично повторите процедуру поиска до свечения оранжевой вспышки статусного индикатора или перейдите к следующему подменю (Уровень 11.2 – Ввод ПИН-кода). Переход к следующему подменю осуществляется однократным нажатием кнопки «VALET».

#### Уровень 11.2 – Ввод ПИН-кода

Запрограммируйте код «ПИН-код иммобилайзера», заранее выбранной кнопкой или кнопками. Введите первую цифру нажатиями на выбранную ранее кнопку (пауза между нажатиями не более 1 сек.), базовый блок подтвердит ввод красной вспышкой «LED»-индикатора. Введите вторую (третью, четвертую) цифру нажатиями на выбранную ранее кнопку, базовый блок подтвердит ввод красной вспышкой «LED»-индикатора после ввода каждой из цифр. После ввода необходимого количества цифр (до 4) нажмите кнопку «VALET», система подтвердит прием секретного кода долгой красной вспышкой «LED»-индикатора и будет ожидать подтверждения ПИН-кода.

#### Уровень 11.3 – Подтверждение ввода ПИН-кода

Повторите набор всех цифр «ПИН-кода иммобилайзера», аналогично операции (Уровень 11.2 – Ввод ПИН-кода) и нажмите кнопку «VALET». При правильном вводе система подтвердит набор красными и зелеными вспышками «LED»-индикатора, запомнит ПИН-код и перейдёт в режим ожидания ввода уровня программирования. Некорректное подтверждение индицируется долгой красной вспышкой «LED». После чего система выйдет в начало программирования.

#### Уровень 15 – Аварийное отключение радиометки иммобилайзера

Для отключения или включения радиометки иммобилайзера после входа в меню программирования нажмите кнопку «VALET» пятнадцать раз. При входе на уровень статусный индикатор «LED» загорится зелёным свечением (зелёное свечение говорит об включенной радиометке), система перейдет в режим ожидания «Секретного ПИН-кода». Красное свечение индикатора при входе на восемнадцатый уровень говорит об отключенной радиометке иммобилайзера.

#### Для отключения радиометки:

При входе на уровень статусный индикатор «LED» загорится зелёным свечением, система перейдёт в режим ожидания ввода «Секретного ПИН-кода». Введите «Секретный ПИН-код» расположенный на индивидуальной карте владельца. Подтверждением отключения радиометки иммобилайзера послужат два звуковых сигнала сирены, длинное свечение красного статусного индикатора «LED» и переход в начало меню программирования. Если ввод «Секретного ПИН-кода» не был осуществлён в течении десяти секунд или был введён не корректно система издаст однократный звуковой сигнал сирены, статусный индикатор «LED» произведёт серию красных и зеленых вспышек, и системы выйдет в начало меню программирования.

#### Для включения радиометки:

При входе на уровень статусный индикатор «LED» загорится красным свечением, система пе-

рейдёт в режим ожидания. Для включения радиометки иммобилайзера нажмите кнопку «VALET» один раз, светодиод загорится зеленым цветом, сирена издаст один короткий звуковой сигнал и системы выйдет в начало меню программирования.

#### Уровень 16 – Обновление ПО встроенного Bluetooth модема

Заранее загрузите программное обеспечение, расположенное на сайте [www.alartrade.ru](http://www.alartrade.ru) и мобильное приложение Pandora BT в свой мобильный телефон (Android с версией не ниже 4.4, оснащённый модулем Bluetooth 4.0 Low Energy или выше). Для обновления ПО встроенного Bluetooth модема после входа в меню программирования нажмите кнопку «VALET» шестнадцать раз. Откройте мобильное приложение Pandora BT, произведите (Поиск устройства), перейдите в обнаруженное устройство, выберите один из вариантов обновления (ФАЙЛОВЫЙ МЕНЕДЖЕР или ИНТЕРНЕТ) и обновите ПО Bluetooth модема. Файловый менеджер позволяет загрузить программное обеспечение из памяти телефона, интернет позволяет загрузить программное обеспечение с сервера на прямую в базовый блок системы через интернет соединение.

#### Уровень 17 – Программирование бесключевого обхода штатного иммобилайзера

На данном уровне производится обучение алгоритмического обходчика штатного иммобилайзера, более подробная инструкция по подключению и настройке системы находится в карте монтажа (карта монтажа доступна в программе AlarmStudio). Для программирования бесключевого обхода штатного иммобилайзера после входа в меню программирования нажмите кнопку «VALET» семнадцать раз. При переходе на уровень, светодиод загорится зеленым цветом. После запуска двигателя или включения зажигания, если все правильно подключено, светодиод начнет мерцать зеленым цветом. При завершении процедуры сирена с базового блока выдаст короткий звуковой сигнал, а статусный индикатор LED начнёт светиться зелёным свечением. При не корректно выполненной процедуре сирена выдаст четыре звуковых сигнала, а статусный индикатор LED начнёт светиться красным свечением.

#### Сохранение функции:

Для сохранения данных необходимо выключить зажигание и нажать кнопку «VALET» один раз, после нажатия кнопки система перейдёт в начало меню программирования.

#### Уровень 18 – Запись и удаление мобильного устройства

Система поддерживает работу только с одним мобильным устройством. Запись нового устройства, если в памяти системы находилось ранее записанное мобильное устройство, невозможна без процедуры удаления. При перезаписи одного и того же устройства в память системы необходимо удалить запомненное Bluetooth соединение в мобильном устройстве, произвести процедуру удаления мобильного устройства и только после этого записать мобильное устройство в память системы. Для записи мо-

бильного устройства в энергонезависимую память системы после входа в меню программирования нажмите кнопку «VALET» восемнадцать раз. При входе на уровень статусный индикатор «LED» загорится зелёным свечением (зелёное свечение говорит о готовности к записи), система перейдет в режим записи мобильного устройства. Красное свечение индикатора говорит о уже записанном ранее устройстве - запись нового мобильного устройства возможна только после процедуры удаления.

#### Запись мобильного устройства:

При входе на уровень статусный индикатор «LED» загорится зелёным свечением. Откройте мобильное приложение Pandora Online и перейдите в настройки приложения («Bluetooth управление», «не задано» - данные настройки доступны только после добавления системы в аккаунт пользователя). В приложении нажмите на найденное устройство, сопряжение произойдёт автоматически. Подтверждением записи мобильного устройства послужит звуковой сигнал sireны и постоянное свечение красного светодиода «LED».

#### Удаление мобильного устройства:

При входе на уровень статусный индикатор «LED» загорится красным свечением, нажмите и удержите кнопку «VALET» более четырёх секунд, отпустите кнопку. Подтверждением удаления мобильного устройства послужит серия звуковых сигналов sireны и переход в режим записи мобильного устройства (статусный светодиод «LED» загорится зелёным).

#### Сохранение функции:

Для сохранения настроек и перехода в начало меню программирования однократно нажмите кнопку «VALET», подтверждением сохранения настроек послужит серия красных и зеленых вспышек статусного индикатора «LED», для автоматического сохранения настроек и выхода из режима программирования необходимо включить зажигание.

#### Уровень 19, 20, 21, 22 – Обновление ПО периферийных Bluetooth устройств

Заранее загрузите программное обеспечение периферийного устройства, расположенное на сайте [www.alartrade.ru](http://www.alartrade.ru) и мобильное приложение Pandora BT в свой мобильный телефон (Android с версией не ниже 4.4 оснащённый модулем Bluetooth 4.0 Low Energy или выше). Для обновления программного обеспечения периферийных устройств после входа в меню программирования нажмите кнопку «VALET» девятнадцать раз для радиореле №1 или двадцать раз для радиореле №2, для обновления модуля управления замка капота нажмите кнопку двадцать один раз, для обновления GPS/ГЛОНАСС-приемника нажмите кнопку двадцать два раза. В мобильном приложении произведите (Поиск устройства), перейдите в обнаруженное устройство и загрузите скачанное программное обеспечение.

## Дополнительные устройства

### Радиореле блокировки BTR-101

Для Pandect X опционально доступно радиореле блокировки BTR-101. Радиореле блокировки со встроенным акселерометром допускается располагать в моторном отсеке. При этом недопустимо экранировать зону встроенной антенны 2,4 ГГц. Необходимо обеспечить жесткое крепление к кузову автомобиля или неподвижным жгутам проводов. Запрещено прятать в жгуты проводов.

Для экономии энергопотребления питание радиореле подключается на зажигание. Реле имеет полную контактную группу с логикой нормально замкнутой блокировки. Радиореле осуществляет блокировку при наличии несанкционированного перемещения автомобиля.



**ВНИМАНИЕ! ЗАПРЕЩЕНО РАЗМЕЩАТЬ РАДИОРЕЛЕ НЕПОСРЕДСТВЕННО НА ДВИГАТЕЛЕ!**

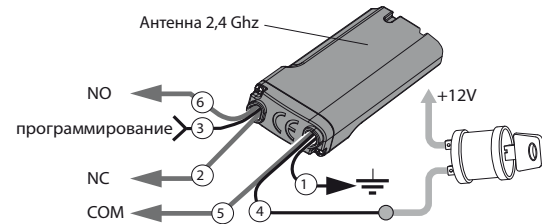

### Радиомодуль моторного отсека RHM-03 BT

Модуль предназначен для упрощения монтажа в моторном отсеке. Передача информации и управление происходит посредством штатного радиоканала системы на частоте 2.4 GHz с поддержкой протокола Bluetooth 4.2 Low Energy. Радиомодуль моторного отсека позволяет реализовать управление замками капота и sireной, позволяет управлять цифровыми подогревателями двигателя, реализовать блокировку двигателя (блокировка активируется при



регистрации движения встроенным в модуль акселерометром или сразу в зависимости от настроек системы), передавать информацию о температуре в систему.

#### GPS/GLONASS-приемник NAV-035 BT

Высокочувствительный GPS/GLONASS-приемник, предназначен для применения совместно с охранными системами Pandora/Pandect. Приемник работает по беспроводному интерфейсу на 2,4GHz. Рекомендуется располагать приемник под «торпедой» или в районе приборной панели встроенной GPS/GLONASS-антенной вверх, для обеспечения лучшего приема сигнала спутников.



#### Полезные интернет-ресурсы

##### [www.alartrade.ru](http://www.alartrade.ru)

Официальный сайт компании **Alarmtrade**, следите за новостями компании и новинками автомобильных охранных систем.

##### <https://pro.p-on.ru>

Информационный интернет-сервис систем Pandora и Pandect.

Подробная история событий Вашего автомобиля. Удобный способ управления и контроля транспортного средства.

##### [www.manuals.alartrade.ru](http://www.manuals.alartrade.ru)

Сервис online руководств по автомобильным охранным системам **Pandora, Pandect**.

##### [support@alartrade.ru](mailto:support@alartrade.ru)

Адрес электронной почты официальной службы поддержки.

##### 8-800-700-17-18

Телефон федеральной службы поддержки.

#### Расположение блоков системы

Попросите специалиста, выполнявшего монтаж вашей системы, отметить на схеме расположение блоков системы. Данная информация может понадобиться для удобства диагностики в случае выхода системы из строя.

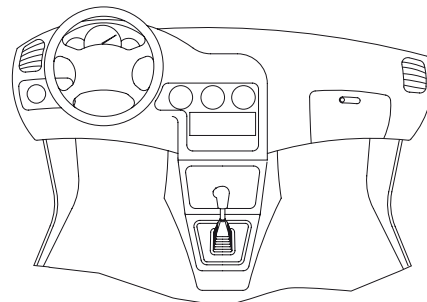

- 1 Базовый блок
- 2 Кнопка «VALET»
- 3 Реле блокировки
- 4 LED-индикатор
- 5 Модуль автозапуска
- 6 GPS-приемник

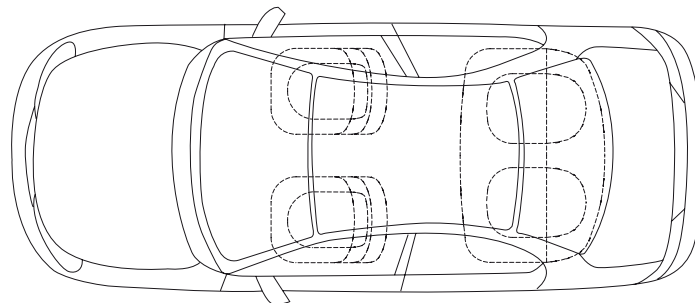



## Гарантийные обязательства

Изготовитель гарантирует соответствие охранно-сервисной системы требованиям ТУ при соблюдении условий эксплуатации, монтажа, хранения, транспортирования, указанных в данном руководстве.

Изделие должно использоваться только в соответствии с инструкцией по эксплуатации и установке.

Изделие подлежит только профессиональной установке в сертифицированных установочных центрах. Установщик охранно-сервисной системы обязан заполнить свидетельство установки, прилагаемое в комплекте.

Вышедшие из строя в течение гарантийного срока эксплуатации по вине завода-изготовителя составные устройства системы противоугонной сигнализации подлежат замене или ремонту силами установщика (предприятия-изготовителя или организации, осуществляющей комплексное обслуживание).

Потребитель лишается права на гарантийное обслуживание в следующих случаях:

- по истечении гарантийного срока эксплуатации;
- при нарушении правил монтажа, эксплуатации, транспортирования и хранения;
- при наличии механических повреждений наружных деталей системы противоугонной сигнализации после момента продажи, включая воздействие огня, аварии, попадания внутрь агрессивных жидкостей и воды, небрежного обращения;
- при наличии повреждений в результате неправильной настройки или регулировки;
- при замене составных устройств системы противоугонной сигнализации на устройства, не рекомендованные производителем;
- если нарушено пломбирование предприятия-изготовителя;
- если отсутствуют заполненные должным образом свидетельство установки или гарантийный талон.

Гарантийный срок эксплуатации – 3 года со дня продажи, но не более 3,5 лет с момента изготовления.

Настоящая гарантия не распространяется на элементы питания брелоков, которые имеют естественный ограниченный срок службы.

Ремонт и обслуживание системы противоугонной сигнализации с истекшим гарантийным сроком осуществляется за счет средств потребителя по отдельным договорам между поставщиком/установщиком и потребителем.



**ВНИМАНИЕ! РЕКОМЕНДУЕМ ТРЕБОВАТЬ ЗАПОЛНЕНИЯ СВИДЕТЕЛЬСТВА УСТАНОВКИ И ГАРАНТИЙНОГО ТАЛОНА, РАБОТНИКОМ, ПРОИЗВОДИВШИМ МОНТАЖ СИСТЕМЫ, Т. К. ЭТИ ДОКУМЕНТЫ МОГУТ ПОНАДОБИТЬСЯ ПРИ ОБРАЩЕНИИ В СЛУЖБУ ПОДДЕРЖКИ.**

## Свидетельство установки

Я, нижеподписавшийся \_\_\_\_\_  
Должность, Ф.И.О. \_\_\_\_\_

профессиональный установщик, удостоверяю, что установка системы противоугонной сигнализации транспортного средства, описанная ниже, была произведена мною согласно инструкциям по установке, предоставленным изготовителем системы.

### Описание транспортного средства:

Марка автомобиля \_\_\_\_\_

Тип \_\_\_\_\_

Идентификационный номер (VIN) \_\_\_\_\_

Регистрационный номер \_\_\_\_\_

### Описание системы противоугонной сигнализации автотранспортного средства:

Марка изделия **Pandect X-3110**

Заводской номер \_\_\_\_\_

Название организации, полный адрес и печать установщика \_\_\_\_\_  
\_\_\_\_\_  
\_\_\_\_\_

Подпись \_\_\_\_\_ / \_\_\_\_\_ /  
Расшифровка подписи

Работу принял \_\_\_\_\_ / \_\_\_\_\_ /  
Расшифровка подписи

Дата « \_\_\_\_\_ » \_\_\_\_\_ 20 \_\_\_\_\_ г.

## Свидетельство о приемке

Система противоугонной сигнализации Pandect X-3110 соответствует техническим условиям ТУ 4573-001-89696454-2014 и признана годной для эксплуатации.

Заводской номер \_\_\_\_\_

Дата выпуска \_\_\_\_\_

Подпись лиц, ответственных за приемку \_\_\_\_\_

М.П.

Упаковщик \_\_\_\_\_

Подпись (личное клеймо)

## Гарантийный талон

Модель **Pandect X-3110**

Заводской номер \_\_\_\_\_

Дата покупки « \_\_\_\_ » \_\_\_\_\_ 20\_\_ г.

\_\_\_\_\_  
Штамп предприятия торговли (установочного центра)

Подпись продавца \_\_\_\_\_

Подробное руководство - [www.manuals.alartrade.ru](http://www.manuals.alartrade.ru)

